



Husqvarna®



EAC

**HUSQVARNA AUTOMOWER®
310/315
РУКОВОДСТВО ПО ЭКСПЛУАТАЦИИ**







1 Введение и техника безопасности	3	9 Поиск и устранение неисправностей	74
1.1 Введение	3	9.1 Сообщения об ошибках	74
1.2 Условные обозначения на изделии	4	9.2 Информационные сообщения	77
1.3 Условные обозначения в руководстве	6	9.3 Контрольная лампа зарядной станции	78
1.4 Инструкции по технике безопасности	6	9.4 Признаки неисправностей	79
		9.5 Обнаружение разрыва контурного провода	80
2 Описание	10	10 Технические данные	84
2.1 Список компонентов	11	11 Условия гарантии	85
2.2 Комплектация	12	12 Информация по охране окружающей среды	86
2.3 Функция	12	12.1 Извлечение аккумуляторной батареи для переработки	86
3 Установка	16	13 ДЕКЛАРАЦИЯ СООТВЕТСТВИЯ ЕС	88
3.1 Подготовка	16		
3.2 Установка зарядной станции	17		
3.3 Зарядка аккумуляторной батареи	21		
3.4 Прокладка ограничительного провода	22		
3.5 Подсоединение ограничительного провода	28		
3.6 Прокладка направляющего провода	29		
3.7 Проверка установки	32		
3.8 Первый запуск и калибровка	33		
3.9 Проверка парковки к зарядной станции	33		
4 Применение	34		
4.1 Зарядка аккумуляторной батареи	34		
4.2 Использование таймера	35		
4.3 Режим ожидания	36		
4.4 Запуск	37		
4.5 Остановка	37		
4.6 Выключение	37		
4.7 Регулирование высоты стрижки	38		
5 Панель управления	39		
5.1 Выбор операции Start	40		
5.2 Выбор операции Park	41		
5.3 Главный выключатель	41		
6 Функции меню	42		
6.1 Главное меню	42		
6.2 Структура меню	43		
6.3 Таймер	44		
6.4 Безопасность	46		
6.5 Сообщения	48		
6.6 Таймер погоды	49		
6.7 Установка	50		
6.8 Настройки	59		
6.9 Принадлежности	63		
7 Примеры садовых участков	64		
8 Техническое обслуживание	69		
8.1 Хранение в зимний период	69		
8.2 Техническое обслуживание в зимний период	70		
8.3 После зимнего хранения	71		
8.4 Очистка	71		
8.5 Транспортировка и перемещение	72		
8.6 Во время грозы	72		
8.7 Ножи	73		
8.8 Аккумуляторная батарея	73		

ИЗГОТОВИТЕЛЬ:

Фирма «Husqvarna AB»;

Адрес: Швеция, Drottinggatan 2, 56182 Huskvarna;

Телефон: 4636146500, Факс: 4636146080

ИМПОРТЕР: ООО «Хускварна»

АДРЕС: 141400, Россия, Московская обл., г. Химки,
ул. Ленинградская, вл. 39, «ХимкиБизнесПарк», зд. II, этаж 4.

Тел./факс: 8-800-200-1689

Веб-сайт: www.хускварна.рф / www.husqvarna.com

ПАМЯТКА

Серийный номер: _____

ПИН-код: _____

Дилер: _____

Номер телефона
дилера: _____

В случае кражи газонокосилки-робота необходимо уведомить об этом представительство Husqvarna АВ. Свяжитесь с местным дилером и сообщите серийный номер изделия, чтобы зарегистрировать его как украденное в международной базе данных. Это важная мера по предотвращению краж газонокосилок, которая позволяет уменьшить выгоду от приобретения и продажи краденых изделий.

Серийный номер изделия состоит из девяти цифр и указан на паспортной табличке изделия (расположенной на внутренней стороне крышки дисплея) и на упаковке изделия.

www.automower.ru

1 Введение и техника безопасности

1.1 Введение

Поздравляем вас с выбором изделия самого высокого качества! Для достижения оптимальных результатов от использования газонокосилки-робота Husqvarna следует внимательно ознакомиться с принципом ее работы. Данное руководство по эксплуатации содержит важную информацию о газонокосилке-роботе, а также инструкции по установке и эксплуатации.

Помимо настоящего руководства по эксплуатации, дополнительная информация представлена на сайте Automower®: www.automower.ru. Здесь вы найдете рекомендации по работе с устройством и руководство по его эксплуатации.

Помните: оператор несет ответственность за аварии или опасные ситуации, угрожающие другим людям или их имуществу.

Компания Husqvarna AB постоянно работает над дальнейшим усовершенствованием своей продукции и поэтому оставляет за собой право на внесение изменений в конструкцию, внешний вид и функциональные параметры изделий без предварительного уведомления.

Для удобства в руководстве по эксплуатации используется следующая система обозначений:

- Текст, написанный *курсивом* — это текст, который отображается на дисплее газонокосилки-робота или является ссылкой на другой раздел руководства по эксплуатации.
- Слова, написанные **жирным** шрифтом, относятся к одной из кнопок на панели газонокосилки-робота.
- Слова, написанные **ЗАГЛАВНЫМИ БУКВАМИ** и *курсивом*, относятся к положению главного выключателя и различным рабочим режимам газонокосилки.

ВАЖНАЯ ИНФОРМАЦИЯ

Прежде чем приступить к работе с газонокосилкой-роботом, внимательно прочтите руководство по эксплуатации и уясните для себя все его положения. Храните руководство по эксплуатации в безопасном месте для последующего обращения к нему!

Данное оборудование не предназначено для использования лицами (включая детей) с ограниченными физическими, сенсорными или умственными способностями, а также лицами с недостаточным опытом или знаниями. Данные лица могут работать с оборудованием только под присмотром людей, отвечающих за их безопасность, или после прохождения соответствующего инструктажа. Необходимо убедиться, что дети не используют оборудование в качестве игрушки.

www.automower.ru



1001-003

ВВЕДЕНИЕ И ТЕХНИКА БЕЗОПАСНОСТИ

ВАЖНАЯ ИНФОРМАЦИЯ

Дети старше 8 лет и лица с ограниченными физическими, сенсорными или умственными способностями или недостатком опыта и знаний могут использовать данное оборудование только под надзором или в случае предоставления инструкций относительно безопасной эксплуатации оборудования и возможных рисков.

Запрещается позволять детям играть с оборудованием. Очистка и техническое обслуживание пользователем не должны проводиться детьми без надзора.



ПРЕДУПРЕЖДЕНИЕ

Газонокосилка-робот может представлять опасность при неправильном использовании.



ПРЕДУПРЕЖДЕНИЕ

Не используйте газонокосилку-робот, если в непосредственной близости от зоны стрижки находятся люди (особенно дети) или животные.

1.2 Условные обозначения на изделии

Эти условные обозначения размещены на газонокосилке. Внимательно изучите их.

- Прежде чем приступить к работе с газонокосилкой-роботом, внимательно прочтите руководство по эксплуатации и уясните для себя все его положения. Предупреждения и инструкции техники безопасности в руководстве по эксплуатации должны соблюдаться во всех случаях для гарантии безопасного и эффективного использования газонокосилки-робота.
- Газонокосилка-робот может начать работу только после перевода главного выключателя в положение 1 и ввода правильного ПИН-кода. Переведите главный выключатель в положение 0 перед выполнением любых проверок и/или обслуживания.
- Во время работы газонокосилки следует находиться на безопасном расстоянии от нее. Не приближайте руки или ноги к вращающимся ножам.

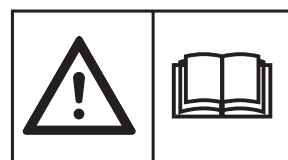

1001-002, 1001-003

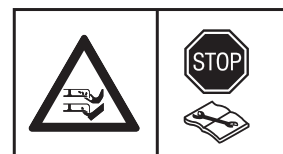

3012-663, 3012-1085

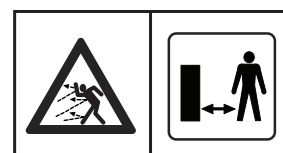

3018-066

ВВЕДЕНИЕ И ТЕХНИКА БЕЗОПАСНОСТИ

- Запрещается держать руки или ноги вблизи корпуса или под корпусом работающей газонокосилки. Запрещается передвигаться на газонокосилке.



3012-665

- Данное изделие соответствует действующим директивам ЕС.



6001-024

- Уровень шума. Уровень шума изделия указан в разделе 10 "Технические данные" и на паспортной табличке.

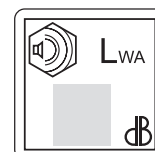

3012-1059

- По окончании срока эксплуатации данное изделие запрещается утилизировать вместе с бытовыми отходами. Проводить утилизацию изделия следует в соответствии с местными нормативными требованиями.



3012-689

- Запрещается использовать мойку высокого давления или проточную воду для чистки газонокосилки-робота.

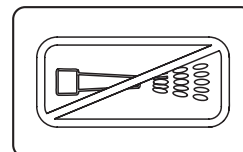

3018-062

- На шасси находятся компоненты, чувствительные к воздействию электростатического разряда (ESD). Шасси также является важной частью конструкции газонокосилки-робота, и если изделие планируется использовать вне помещений, повторную установку должны выполнять специалисты. По этой причине вскрытие шасси могут выполнять только работники официального сервисного центра. Повреждение уплотнения может привести к аннулированию гарантии на все устройство или его части.



3012-1097

- Запрещается укорачивать, удлинять или наращивать кабель низкого напряжения.
- Запрещается пользоваться триммером вблизи кабеля низкого напряжения. Соблюдайте осторожность при обработке кромки газона в месте расположения кабеля.

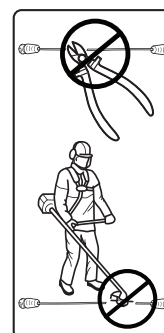

3012-1351



ВВЕДЕНИЕ И ТЕХНИКА БЕЗОПАСНОСТИ

1.3 Условные обозначения в руководстве

Эти условные обозначения используются в руководстве по эксплуатации. Внимательно изучите их.

- Переведите главный выключатель в положение 0 перед выполнением любых проверок и/или обслуживания.
- Всегда надевайте защитные перчатки при работе с шасси газонокосилки-робота.
- Запрещается использовать мойку высокого давления или проточную воду для чистки газонокосилки-робота.

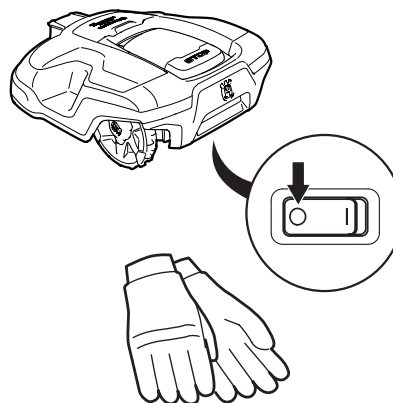

3012-1301

3012-272

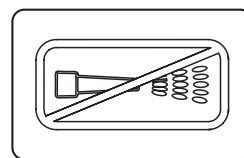

3018-062

- Предупреждение в рамке указывает на опасность получения травмы, особенно в случае несоблюдения инструкций.
- Примечание в рамке указывает на опасность материального ущерба, особенно в случае несоблюдения инструкций. Эта рамка также указывает на вероятность ошибки пользователя.

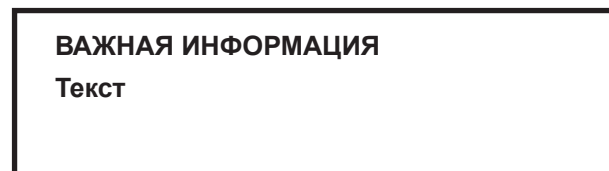
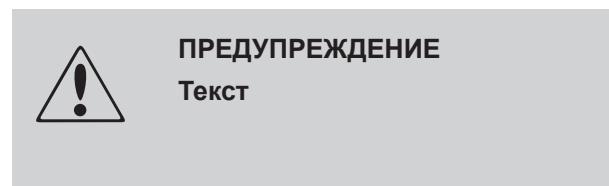

1.4 Инструкции по технике безопасности

Применение

- Данная газонокосилка-робот предназначена для стрижки травы на открытых и ровных участках земли. На изделие разрешается устанавливать только то оборудование, которое рекомендовано производителем. Другие варианты эксплуатации являются недопустимыми. Необходимо неукоснительно соблюдать указания производителя по эксплуатации, техобслуживанию и ремонту изделия.
- Если в зоне стрижки находятся люди (особенно дети) или животные, используйте функцию **PARK** или переведите главный выключатель газонокосилки-робота в выключенное положение. Если в зоне стрижки находятся люди и животные, рекомендуется запрограммировать газонокосилку для работы в то время, когда рабочая зона свободна, например, ночью. См. раздел 6.3 "Таймер" на стр. 43.



1001-003



ВВЕДЕНИЕ И ТЕХНИКА БЕЗОПАСНОСТИ

- Эксплуатацию, обслуживание и ремонт газонокосилки-робота разрешается выполнять только лицам, хорошо знающим технические особенности ее конструкции и правила техники безопасности. Прежде чем приступить к работе с газонокосилкой-роботом, внимательно прочтите руководство по эксплуатации и уясните для себя все его положения.
- Запрещается вносить изменения в заводскую конструкцию газонокосилки-робота. Все изменения вносятся на свой страх и риск.
- Убедитесь в отсутствии на газоне камней, веток, инвентаря, игрушек и других предметов, которые могут повредить ножи. Наличие посторонних предметов на газоне также может привести к застреванию газонокосилки, после чего для удаления предмета и возобновления работы, вероятно, потребуется помощь.
- Запустите газонокосилку-робот в соответствии с инструкциями. Предварительно установите главный выключатель в положение 1; убедитесь, что ваши руки и ноги находятся на безопасном расстоянии от ножей. Запрещается держать руки или ноги под газонокосилкой-роботом.
- Никогда не поднимайте и не переносите газонокосилку-робот, когда главный выключатель находится в положении 1.
- Не допускайте к эксплуатации газонокосилки-робота лиц, которые не знакомы с особенностями ее работы.
- Не допускайте столкновения газонокосилки-робота с людьми или животными. Газонокосилка должна быть немедленно остановлена, если на ее пути появляется человек или животное. См. раздел 4.5 "Остановка" на стр. 35.
- Запрещается размещать любые предметы на корпусе газонокосилки-робота или ее зарядной станции.
- Запрещается эксплуатация газонокосилки-робота с поврежденным режущим диском или корпусом. Запрещается эксплуатация изделия с поврежденными ножами, винтами, гайками или проводами.
- Запрещается эксплуатация газонокосилки-робота с неисправным главным выключателем.
- Если газонокосилка не используется, ее необходимо отключить с помощью главного выключателя. Газонокосилка-робот может начать работу только после перевода главного выключателя в положение 1 и ввода правильного ПИН-кода.
- Запрещается одновременное использование газонокосилки-робота и дождевателя. Во избежание одновременной работы газонокосилки и дождевателя используйте функцию таймера (см. раздел 6.3 "Таймер" на стр. 43).
- Компания Husqvarna AB не гарантирует нормальную совместную работу газонокосилки-робота с другими беспроводными устройствами, такими как пульты дистанционного управления, радиопередатчики, слуховые устройства, подземное электрическое ограждение для животных и т.д.
- Звук встроенной сигнализации очень громкий. Соблюдайте осторожность, особенно при использовании газонокосилки-робота в закрытом помещении.

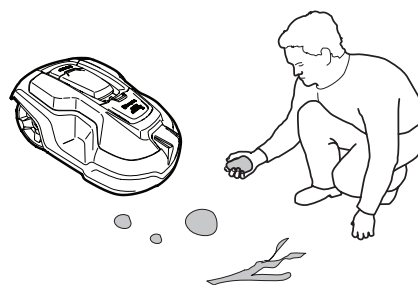

3012-1302



3012-663



ВВЕДЕНИЕ И ТЕХНИКА БЕЗОПАСНОСТИ

Перемещение

Транспортировка газонокосилки-робота на длинные расстояния должна осуществляться в заводской упаковке.

Для безопасного перемещения за пределы рабочей зоны или внутри нее:

1. Нажмите кнопку **STOP**, чтобы остановить газонокосилку-робот. Если установлен средний или высокий уровень безопасности (см. 6.4 Безопасность на стр. 46), необходимо ввести ПИН-код. ПИН-код состоит из четырех цифр и выбирается при первом запуске газонокосилки-робота, см. 3.8 Первый запуск и калибровка на стр. 33.
2. Переведите главный выключатель в положение 0.
3. Переносите газонокосилку-робот за рукоятку, расположенную в задней части изделия. При переноске газонокосилки-робота режущий диск не должен быть обращен к телу.

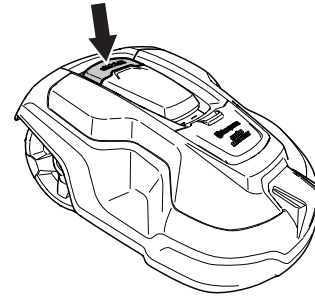

3012-1381

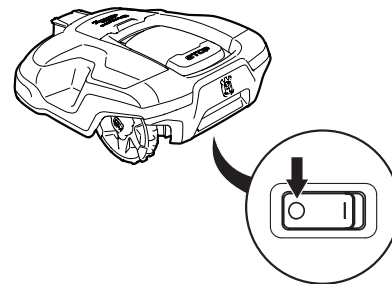

3012-1301

ВАЖНАЯ ИНФОРМАЦИЯ

Запрещается поднимать газонокосилку-робот, если она подключена к зарядной станции. Это может привести к повреждению зарядной станции и/или газонокосилки-робота. Нажмите кнопку **STOP** и отсоедините газонокосилку от зарядной станции, прежде чем поднимать ее.

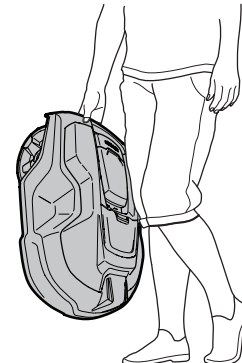

3012-1307



ВВЕДЕНИЕ И ТЕХНИКА БЕЗОПАСОСТИ

Техническое обслуживание



ПРЕДУПРЕЖДЕНИЕ

Если необходимо перевернуть газонокосилку колесами вверх, главный выключатель должен находиться в положении 0.

Главный выключатель должен находиться в положении 0 при выполнении любых работ на шасси газонокосилки, например, при очистке или замене ножей.

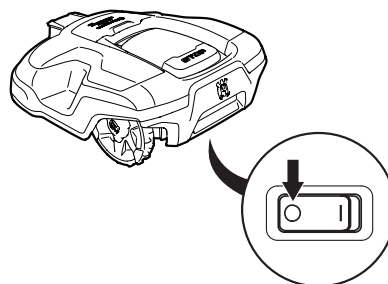

3012-1301

ВАЖНАЯ ИНФОРМАЦИЯ

Запрещается использовать мойку высокого давления или проточную воду для очистки газонокосилки-робота. Категорически запрещается использовать для очистки растворители.

Осматривайте газонокосилку-робот один раз в неделю и заменяйте все поврежденные или изношенные детали. Следующие операции необходимо выполнять при еженедельной проверке.

- Очистите зарядную станцию от травы, листьев, веток и других посторонних предметов, которые могут препятствовать стыковке газонокосилки со станцией.
- Установите главный выключатель в положение 0 и наденьте защитные перчатки. Переверните газонокосилку-робот колесами вверх. Выполните следующие проверки:
 1. Очистите ведущие колеса. Трава, застрявшая в ведущих колесах, может влиять на работу газонокосилки на склонах.
 2. Очистите передние колеса. Трава, застрявшая в передних колесах и оси передних колес, может влиять на работу изделия.
 3. Очистите корпус, шасси и режущий механизм. Трава, листья и другие посторонние предметы, свисающие с газонокосилки, снижают эффективность работы изделия.
 4. Убедитесь, что ножи косилки не имеют повреждений. Также проверьте свободу вращения ножей. Даже в случае отсутствия повреждений ножи необходимо регулярно заменять для гарантии эффективной стрижки газона и низкого потребления энергии. При необходимости замените все ножи и винты одновременно, чтобы обеспечить сбалансированную работу вращающихся частей. См. 8.7 Ножи на стр. 73.

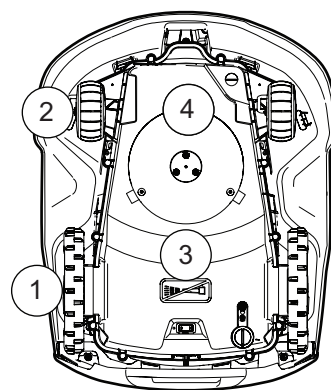

3012-1304

ОПИСАНИЕ

2 Описание

В данном разделе приведена информация, которую необходимо учитывать при планировании установки.

При установке газонокосилки-робота Husqvarna используется четыре главных компонента:

- Газонокосилка-робот, которая работает с использованием случайной схемы стрижки. Газонокосилка-робот приводится в действие аккумуляторной батареей, не требующей технического обслуживания.
- Зарядная станция, к которой газонокосилка-робот автоматически возвращается при низком остаточном уровне заряда аккумулятора.

Зарядная станция имеет три функции:

- Отправка сигналов управления по ограничительному проводу.
 - Отправка сигналов управления по направляющему проводу.
 - Зарядка аккумуляторной батареи газонокосилки-робота.
- Источник питания, подключенный между зарядной станцией и штепсельной розеткой 100-240 В. Для подключения источника питания к штепсельной розетке и зарядной станции используется кабель низкого напряжения длиной 10 м. Запрещается укорачивать или удлинять кабель низкого напряжения.

Более длинный кабель низкого напряжения доступен в качестве дополнительной принадлежности. Для получения дополнительных сведений обратитесь к своему дилеру.

Внешний вид источника питания может различаться в зависимости от страны.

- Контурный провод, уложенный в виде петли вокруг рабочей зоны газонокосилки-робота. Контурный провод укладывается по краям газона и вокруг объектов и растений, которые газонокосилка-робот должна обходить. Контурный провод также используется в качестве направляющего провода.

Максимально допустимая длина ограничительного контура составляет 800 м.

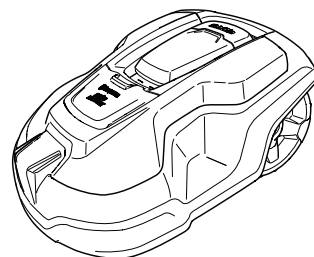

3012-1305

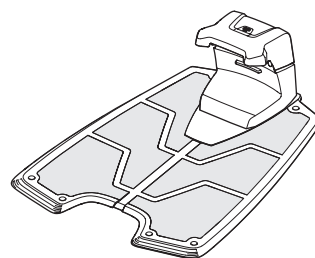

3012-1041

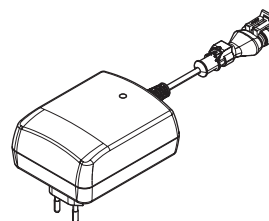

3012-1352

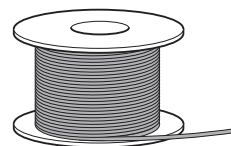

3012-221

ВАЖНАЯ ИНФОРМАЦИЯ

Контурный провод для ограничения рабочей зоны, колышки, разъем для контурного провода и соединители для контурного провода приобретаются отдельно в комплекте для установки.

Всегда используйте оригинальные запасные части и принадлежности

ОПИСАНИЕ

2.1 Список компонентов

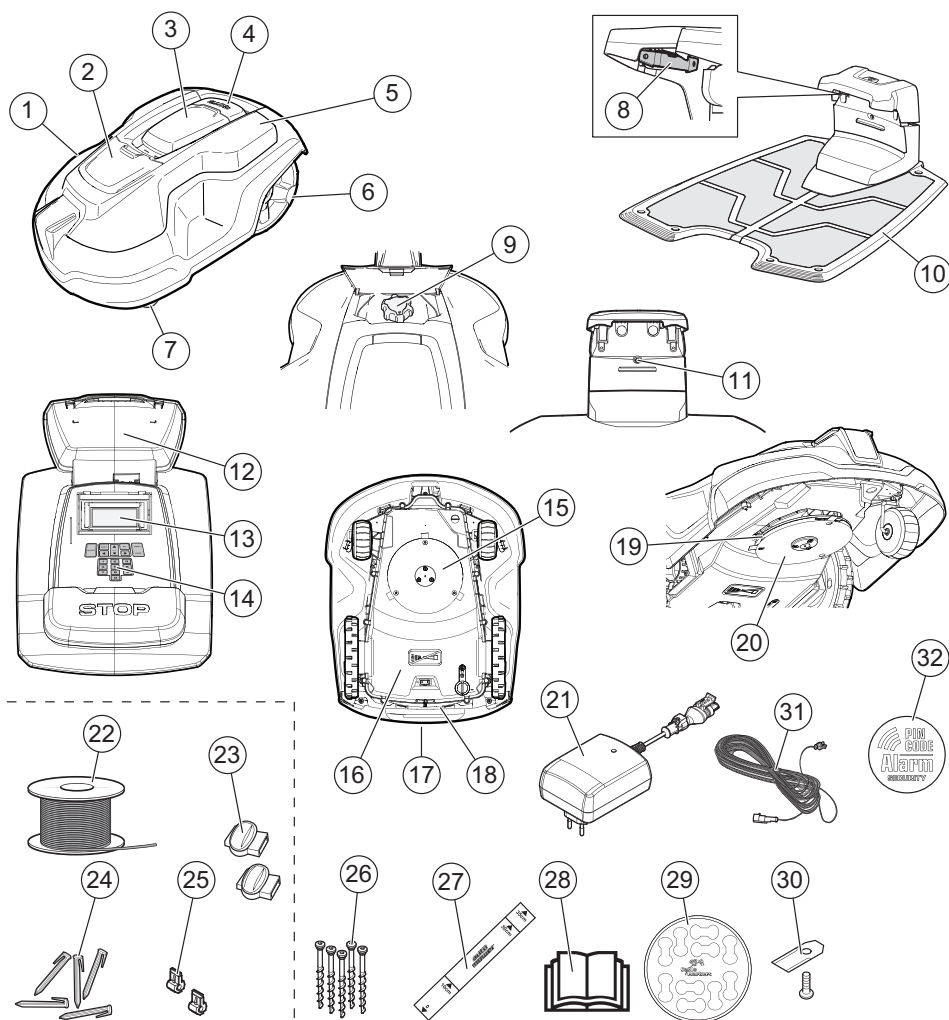

3012-1306

Номера на рисунке соответствуют следующим компонентам:

1. Корпус
2. Крышка регулятора высоты резки
3. Крышка дисплея и кнопочной панели
4. Кнопка STOP/Защелка крышки
5. Съёмная крышка
6. Задние колеса
7. Передние колеса
8. Контактные шины
9. Регулятор высоты резки
10. Зарядная станция
11. Светодиодный индикатор состояния зарядной станции, ограничительного и направляющего проводов
12. Паспортная табличка
13. Дисплей
14. Кнопочная панель
15. Режущий механизм
16. Блок с электрокомпонентами, батареей и двигателями
17. Рукоятка
18. Главный выключатель
19. Режущий диск
20. Защитная пластина
21. Источник питания (внешний вид источника питания может различаться в зависимости от страны)
22. Контурный провод для ограничения зоны работы и направляющий провод*
23. Разъем для контурного провода*
24. Колышки*
25. Соединители для контурного провода*
26. Винты крепления зарядной станции
27. Линейка для прокладки ограничительного провода (линейка снимается с корпуса)
28. Руководство по эксплуатации и краткое руководство
29. Маркировка кабеля
30. Дополнительные ножи
31. Кабель низкого напряжения
32. Наклейка с предупреждением

*Входит в комплект для установки, не входит в комплект поставки газонокосилки-робота

ОПИСАНИЕ

2.2 Комплектация

Комплект поставки Automower® включает следующие компоненты.

Газонокосилка-робот	√
Зарядная станция	√
Источник питания	√
Винты зарядной станции	5 шт.
Кабель низкого напряжения	√
Шестигранный ключ	√
Измерительная линейка	√
Руководство по эксплуатации и краткое руководство	√
Маркировка кабеля	√
Дополнительные ножи	9 шт.
Наклейка с предупреждением	√

2.3 Функция

Производительность

Газонокосилку-робот рекомендуется использовать на газонах площадью до 1500 м² (1000 м² для Automower® 310).

Площадь, которую может обработать газонокосилка-робот, зависит в первую очередь от состояния ножей и сорта, размера и влажности травы. Форма участка также имеет значение. Если участок состоит в основном из открытых лужаек, то часовая производительность газонокосилки-робота может быть выше, чем при обработке участка, состоящего из нескольких небольших лужаек, разделенных деревьями, клумбами и дорожками.

Газонокосилка-робот с полностью заряженной аккумуляторной батареей может работать от 60 до 80 минут в зависимости от состояния аккумуляторной батареи и густоты скашиваемой травы. Затем газонокосилке потребуется от 60 до 70 минут для зарядки. Помимо прочих факторов, время зарядки может меняться в зависимости от температуры окружающей среды.

ОПИСАНИЕ

Технология стрижки

В основу работы режущего механизма Husqvarna положен принцип энергоэффективности. Газонокосилка-робот действительно срезает траву, в отличие от многих традиционных газонокосилок, которые лишь приминают ее.

Для получения оптимальных результатов рекомендуется применять газонокосилку-робот в основном при сухой погоде. Газонокосилки-роботы Husqvarna могут работать в условиях дождя, но в таком случае скошенная трава легко прилипает к газонокосилке, что повышает вероятность ее соскальзывания при работе на крутых склонах.

Если вы хотите добиться хорошего результата, ножи должны быть в рабочем состоянии. Чтобы ножи как можно дольше оставались острыми, необходимо следить за состоянием газона и удалять с него ветки, мелкие камни и другие посторонние предметы, которые могут повредить ножи.

Для наиболее эффективной стрижки газона следует регулярно производить замену ножей. Замена ножей — несложная процедура. См. 8.7 Ножи на стр. 73.

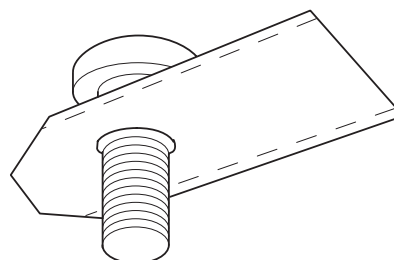

3020-002

Метод работы

Газонокосилка-робот производит стрижку газона в автоматическом режиме. Она постоянно чередует режимы стрижки и зарядки.

Когда заряда аккумуляторной батареи становится недостаточно, газонокосилка начинает искать зарядную станцию. Газонокосилка-робот не выполняет стрижку во время поиска зарядной станции.

Газонокосилка-робот выполняет поиск зарядной станции различными способами. См. Поиск зарядной станции на стр. 14.

Когда аккумуляторная батарея полностью заряжена, газонокосилка-робот отъезжает от зарядной станции и начинает стрижку на заданном участке сада. Может потребоваться установить настройки выхода вручную для ровной стрижки газона, см. раздел 6.7 «Установка» на стр. 50.

При контакте корпуса с препятствием газонокосилка дает задний ход и выбирает новое направление движения.

Датчики в передней и задней части устройства определяют приближение газонокосилки к ограничительному проводу. Газонокосилка-робот пересекает провод и проходит расстояние до 32 см, прежде чем совершить разворот.

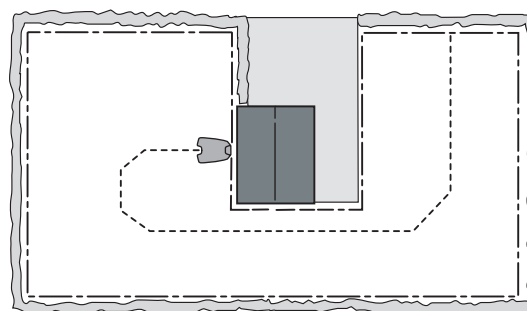

3023-003

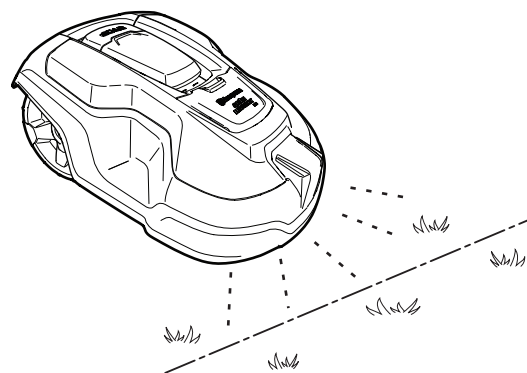

3012-1308

ОПИСАНИЕ

Кнопка **STOP** в верхней части газонокосилки-робота используется главным образом для остановки устройства во время движения. При нажатии на кнопку **STOP** открывается крышка, под которой находится панель управления. Кнопка **STOP** остается нажатой, пока не будет закрыта крышка. Эта функция и кнопка запуска **START** блокируют запуск двигателя.

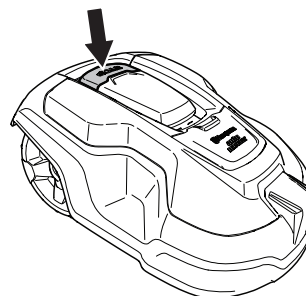

3012-1381

Панель управления, расположенная в верхней части корпуса газонокосилки-робота, служит для управления всеми ее настройками.

При первом переводе главного выключателя в положение **1** запускается последовательность запуска, которая включает в себя несколько важных основных настроек. См. 3.8 *Первый запуск и калибровка* на стр. 33.

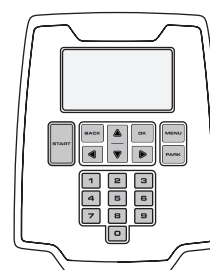

3012-1094

Схема движения

Схема движения газонокосилки-робота случайная и определяется самой газонокосилкой в зависимости от состояния газона. Газонокосилка не всегда движется по прямой линии, и схема движения никогда не повторяется. Такая система обеспечивает ровную стрижку газона без прямых полос от газонокосилки-робота.

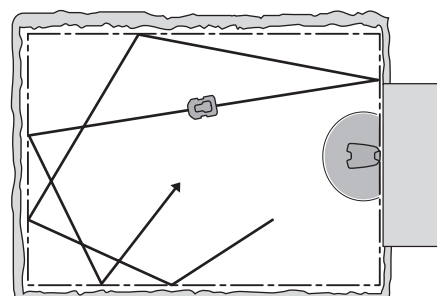

3023-034

Поиск зарядной станции

На газонокосилке-роботе можно настроить три различных способа поиска зарядной станции. Газонокосилка-робот автоматически комбинирует эти три метода для максимально быстрого поиска зарядной станции, а также чтобы избежать формирования наезженных дорожек.

С помощью параметров ручной настройки можно создать комбинацию из этих трех методов, чтобы оптимизировать поиск зарядной станции с учетом формы обрабатываемого газона, см. 6.7 *Установка* на стр. 50.

Способ поиска 1: Случайная траектория

Газонокосилка-робот движется по случайной траектории, пока не приблизится к зарядной станции.

Преимущество этого способа поиска заключается в отсутствии риска образования на газоне следов от газонокосилки-робота. Недостатком является относительно долгое время поиска.

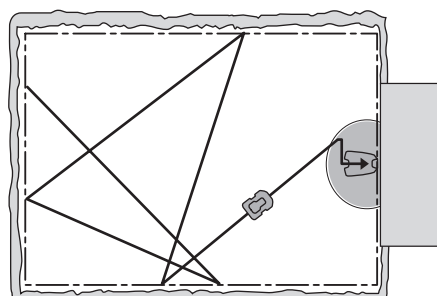

3023-035

ОПИСАНИЕ

Способ поиска 2: По направляющему проводу

Газонокосилка-робот движется по случайной траектории, пока не достигнет направляющего провода. Затем газонокосилка-робот следует по направляющему проводу до зарядной станции.

Направляющий провод — это провод, протянутый от зарядной станции к удаленному участку рабочей зоны или проложенный через узкий проход и соединяющийся с ограничительным контуром. См. 3.6 Прокладка направляющего провода на стр. 29.

Этот способ поиска позволяет газонокосилке-роботу находить зарядную станцию на участках с крупными или многочисленными "островками", ограниченными проводом, а также с узкими проходами или крутыми склонами.

Преимущество этого способа заключается в более коротком времени поиска.

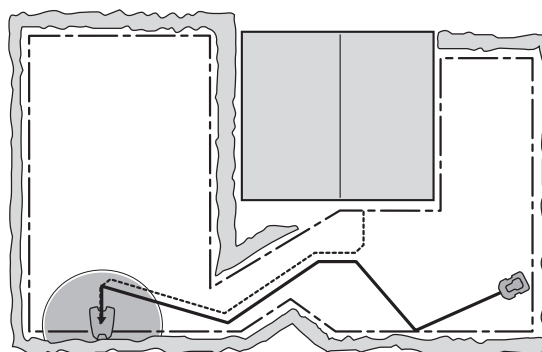

3023-036

Способ поиска 3: По ограничительному проводу

Газонокосилка-робот движется по случайной траектории, пока не достигнет ограничительного контура. Затем она следует вдоль ограничительного контура до зарядной станции. Газонокосилка-робот случайным образом выбирает направление движения по часовой стрелке или против нее.

Этот способ поиска подходит для открытых газонов, широких проходов (шире 3 м), а также при наличии малого количества небольших "островков", ограниченных проводом, или при их полном отсутствии.

Преимущество этого способа заключается в отсутствии необходимости прокладывать направляющий провод.

Недостаток — вероятность формирования на газоне следов вдоль ограничительного контура. При наличии узких проходов или большого количества "островков", ограниченных проводом, также может увеличиться время поиска.

Обычно этот способ поиска используется, только когда газонокосилка-робот не может найти зарядную станцию 1-м или 2-м способом в течение определенного времени.

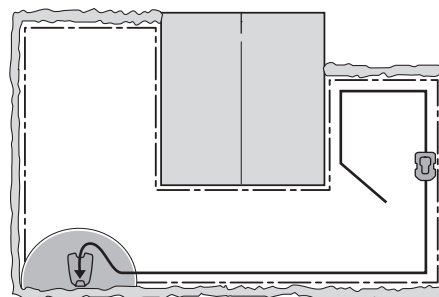

3023-037

3 Установка

В данном разделе описывается процедура установки газонокосилки-робота. Перед началом установки ознакомьтесь с разделом 2. "Описание".

Кроме того, полностью прочитайте данный раздел, прежде чем приступать к установке. Правильность выполнения этой процедуры непосредственно влияет на качество работы газонокосилки-робота. Поэтому необходимо тщательно подойти к процессу планирования.

Упростить планирование поможет составление схемы рабочей зоны со всеми препятствиями. С помощью такой схемы можно легко определить идеальное расположение зарядной станции, ограничительного и направляющего проводов. Нарисуйте на схеме места прокладки ограничительного и направляющего проводов.

Примеры установки: См. 7 Примеры садовых участков на стр. 64.

Более подробная информация и рекомендации по установке приведены на сайте www.automower.ru.

Выполните установку в соответствии со следующим планом:

- 3.1 Подготовка
- 3.2 Установка зарядной станции
- 3.3 Зарядка аккумуляторной батареи
- 3.4 Прокладка ограничительного провода
- 3.5 Подсоединение ограничительного провода
- 3.6 Прокладка направляющего провода
- 3.7 Проверка установки
- 3.8 Первый запуск и калибровка
- 3.9 Проверка стыковки с зарядной станцией

Для того чтобы полностью запустить устройство, следует подключить зарядную станцию, ограничительный контур и направляющий провод.

3.1 Подготовка

1. Если высота травы в рабочей зоне превышает 10 см, ее следует скосить обычной газонокосилкой, а затем собрать.
2. Заполните ямы и низины, чтобы предотвратить образование луж. Работа изделия в луже воды может привести к его повреждению.
См. 11 Условия гарантии на стр. 85.
3. Перед установкой внимательно прочтите все инструкции.

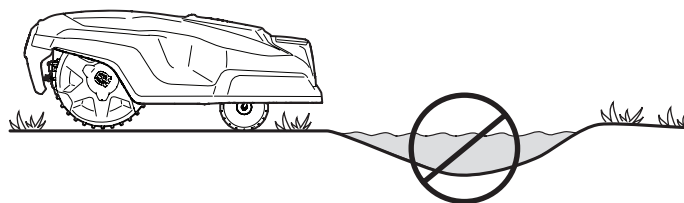

3012-1310

УСТАНОВКА

4. Убедитесь в наличии всех компонентов, необходимых для установки. Числа в скобках обозначают номер на схеме компонентов.
См. 2.1 Список компонентов на стр. 11.

- Газонокосилка-робот
- Зарядная станция (10)
- Ограничительный/направляющий провод (22)
- Источник питания (21)
- Кабель низкого напряжения (31)
- Колышки (24)
- Разъемы для контурного провода (23)
- Винты для зарядной станции (26)
- Измерительная линейка (27)
- Соединители для контурного провода (25)
- Маркировка кабеля (29)

Во время установки также понадобятся следующие инструменты:

- Молоток / пластмассовая киянка (для забивания колышков в землю).
- Комбинированные плоскогубцы для резки ограничительного провода и сжимания разъемов.
- Клещи (для сжимания соединителей).
- Инструмент для обрезки края газона / штыковая лопата для закапывания ограничительного провода (при необходимости).

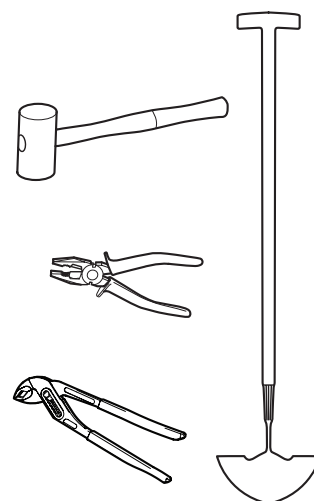

3.2 Установка зарядной станции

Выбор оптимального местоположения для зарядной станции

Для определения оптимального местоположения зарядной станции следует принять во внимание следующие аспекты:

- Перед зарядной станцией следует обеспечить свободное пространство шириной не менее 3 м.
- Поблизости должна находиться штепсельная розетка. Длина поставляемого кабеля низкого напряжения составляет 10 м.
- Ровная поверхность без острых предметов и углов для размещения зарядной станции.
- Защита от попадания брызг, например, во время полива.
- Защита от прямых солнечных лучей.
- Возможное требование разместить зарядную станцию вне поля зрения посторонних лиц.

3012-1311



УСТАНОВКА

Зарядную станцию необходимо разместить таким образом, чтобы перед ней было достаточное свободное пространство (не менее 3 м). Ее следует размещать ближе к центру рабочей зоны, чтобы газонокосилке-роботу было проще достигать всех участков рабочей зоны.

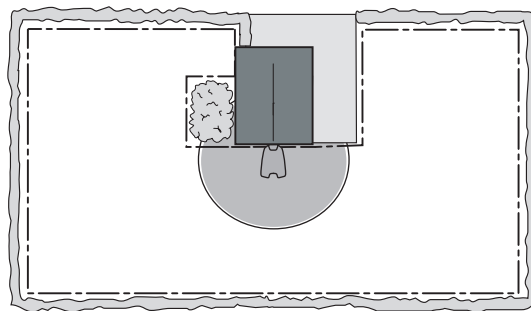

3023-038

Не размещайте зарядную станцию в труднодоступных местах рабочей зоны. Это затруднит газонокосилке поиск зарядной станции.

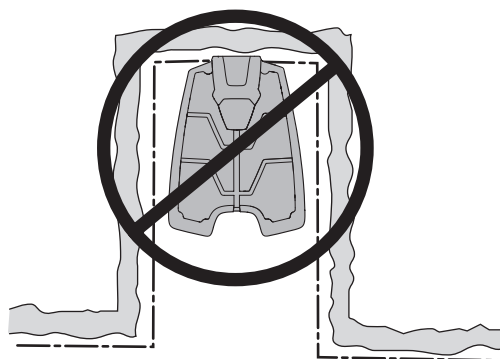

3012-555

Зарядная станция должна располагаться на относительно ровном участке газона. Передняя сторона зарядной станции должна быть выше или ниже задней стороны не более чем на 5 см.



3012-1312

Зарядная станция должна располагаться таким образом, чтобы исключить сгибание ее основания.



3012-1053



УСТАНОВКА

Подключение источника питания

При планировании места для размещения источника питания примите во внимание следующее:

- Близость к зарядной станции
- Защита от дождя
- Защита от прямых солнечных лучей

Если источник питания подсоединен к внешней электрической розетке, расположенной вне помещения, то это должна быть розетка специального типа, использование которой вне помещений разрешено.

Кабель низкого напряжения для источника питания имеет длину 10 м; его запрещено укорачивать или удлинять. Более длинный кабель низкого напряжения доступен в качестве дополнительной принадлежности. Для получения дополнительных сведений обратитесь к своему дилеру.

Запрещается подключать источник питания напрямую к зарядной станции. Необходимо использовать кабель низкого напряжения.

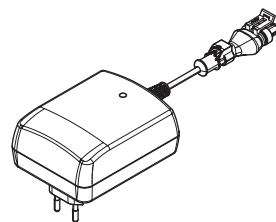

3012-1352

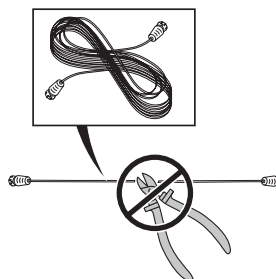

3018-069

ВАЖНАЯ ИНФОРМАЦИЯ

Кабель низкого напряжения не разрешается укорачивать или удлинять ни при каких обстоятельствах.

Допускается прокладка кабеля низкого напряжения через рабочую зону. Кабель низкого напряжения должен быть закреплен кольшками или закопан.

Убедитесь, что кабель низкого напряжения уложен на землю и закреплен с помощью кольшков. Кабель следует прижать к земле, чтобы он не попал под ножи до тех пор, пока его не опутают корни травы.

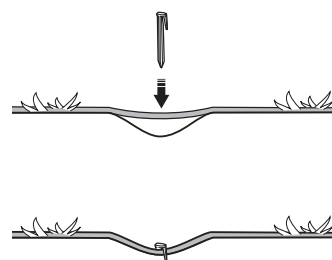

3018-085

ВАЖНАЯ ИНФОРМАЦИЯ

Разместите кабель низкого напряжения таким образом, чтобы ножи на режущем диске ни при каких условиях не вошли с ним в контакт.

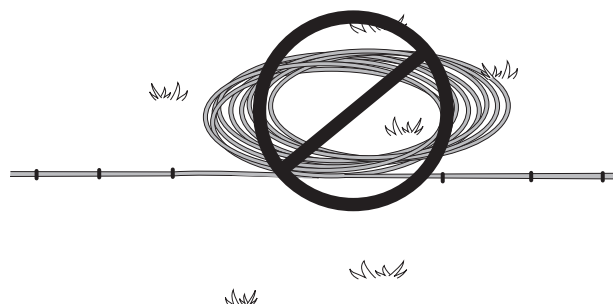

3012-281

Источник питания должен быть размещен в хорошо проветриваемом месте, закрытом от воздействия прямых солнечных лучей. Источник питания должен помещаться под навесом.

Рекомендуется при подключении источника питания к штепсельной розетке включить в цепь питания прерыватель цепи для защиты от короткого замыкания на землю.

Источник питания следует устанавливать на вертикальную поверхность, например, на стену или ограждение.

УСТАНОВКА

Запрещается выполнять установку источника питания, если есть вероятность контакта с водой (установку следует выполнять на высоте не менее 30 см от уровня грунта). Запрещается размещать источник питания на земле.

Запрещается подсоединять источник питания к розетке в случае повреждения разъема или шнура. Поврежденный или спутанный шнур повышает риск поражения электрическим током.

ВАЖНАЯ ИНФОРМАЦИЯ

Извлеките штепсельную вилку источника питания из розетки для отключения электропитания зарядной станции перед проведением очистки или ремонта контурного провода.

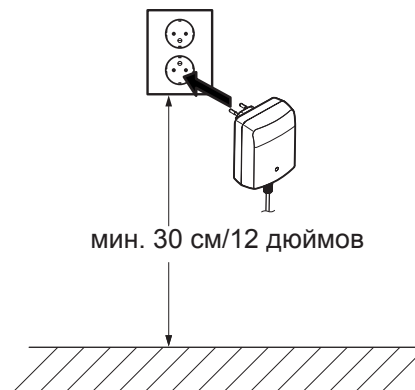

3012-1344

Установка и подсоединение зарядной станции

1. Расположите зарядную станцию в подходящем месте.
2. Откройте защитную крышку зарядной станции и подключите к ней кабель низкого напряжения.
3. Подсоедините кабель электропитания источника питания к штепсельной розетке 100-240 В.
4. Закрепите зарядную станцию на земле при помощи винтов, входящих в комплект поставки. Убедитесь, что они надежно зафиксированы в конических фасках. Если зарядная станция устанавливается вплотную к стене, рекомендуется сначала подсоединить все кабели, а затем закрепить зарядную станцию на земле.

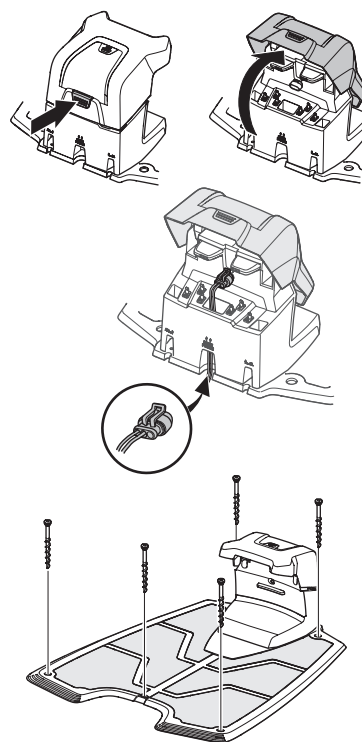

3012-1110

ВАЖНАЯ ИНФОРМАЦИЯ

Запрещается проделывать новые отверстия в основании зарядной станции. Для закрепления основания на земле следует использовать только имеющиеся отверстия.

3012-1345

ВАЖНАЯ ИНФОРМАЦИЯ

Нельзя наступать на основание зарядной станции.



3012-1045



УСТАНОВКА

3.3 Зарядка аккумуляторной батареи

После подключения зарядной станции можно зарядить газонокосилку-робот. Переведите главный выключатель в положение 1.

Поместите газонокосилку-робот в зарядную станцию, чтобы батарея заряжалась, пока вы прокладываете ограничительный и направляющий провода.

Время полной зарядки полностью разряженного аккумулятора составляет от 80 до 100 минут.

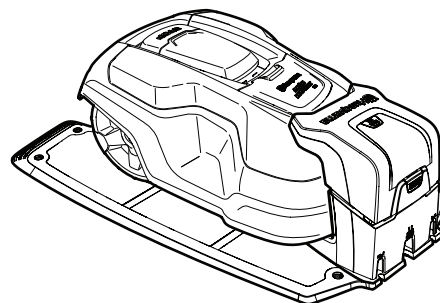

3012-1313

ВАЖНАЯ ИНФОРМАЦИЯ

Газонокосилку-робот нельзя использовать до завершения установки.

УСТАНОВКА

3.4 Прокладка ограничительного провода

Убедитесь в правильной установке ограничительного провода в соответствии с инструкциями

Ограничительный провод можно проложить одним из следующих способов:

- Закрепите провод на земле с помощью колышков.

Если в течение первых недель использования газонокосилки планируется вносить изменения в ограничительный контур, ограничительный провод лучше закрепить на поверхности земли. Через несколько недель трава покроет провод и скроет его из виду. Во время установки используйте молоток / пластмассовую киянку и колышки, входящие в комплект поставки.

- Закопайте провод.

Если газон необходимо аэрировать или очищать от остатков травы, ограничительный провод рекомендуется закопать. При необходимости можно совместить оба способа, закопав одну часть ограничительного провода и закрепив колышками другую. Провод можно закопать, например, с помощью инструмента для обрезки края газона или штыковой лопаты. Убедитесь, что ограничительный провод заложен в землю на глубину не менее 1 см и не более 20 см.

Продумайте расположение ограничительного провода.

Ограничительный провод должен быть уложен таким образом, чтобы:

- Провод образовывал замкнутый контур вокруг рабочей зоны газонокосилки-робота. Допускается использовать только оригинальный ограничительный провод. Он специально разработан для работы в условиях высокой влажности почвы, которая может легко вывести из строя прочие типы проводов.
- Газонокосилка-робот не удалялась более чем на 35 м от провода во всех точках рабочей зоны.
- Длина провода не превышала 800 м.
- Были предусмотрены дополнительные 20 см провода, к которым в дальнейшем присоединяется направляющий провод. См. 3.6 Прокладка направляющего провода на стр. 29.

Ограничительный провод следует укладывать на разном расстоянии от препятствий в зависимости от того, с чем граничит рабочая зона. На рисунке ниже показано, как ограничительный провод должен быть проложен вокруг рабочей зоны и вокруг препятствий. Используйте входящую в комплект поставки измерительную линейку, чтобы определить правильное расстояние. См. 2.1 Список компонентов на стр. 11.

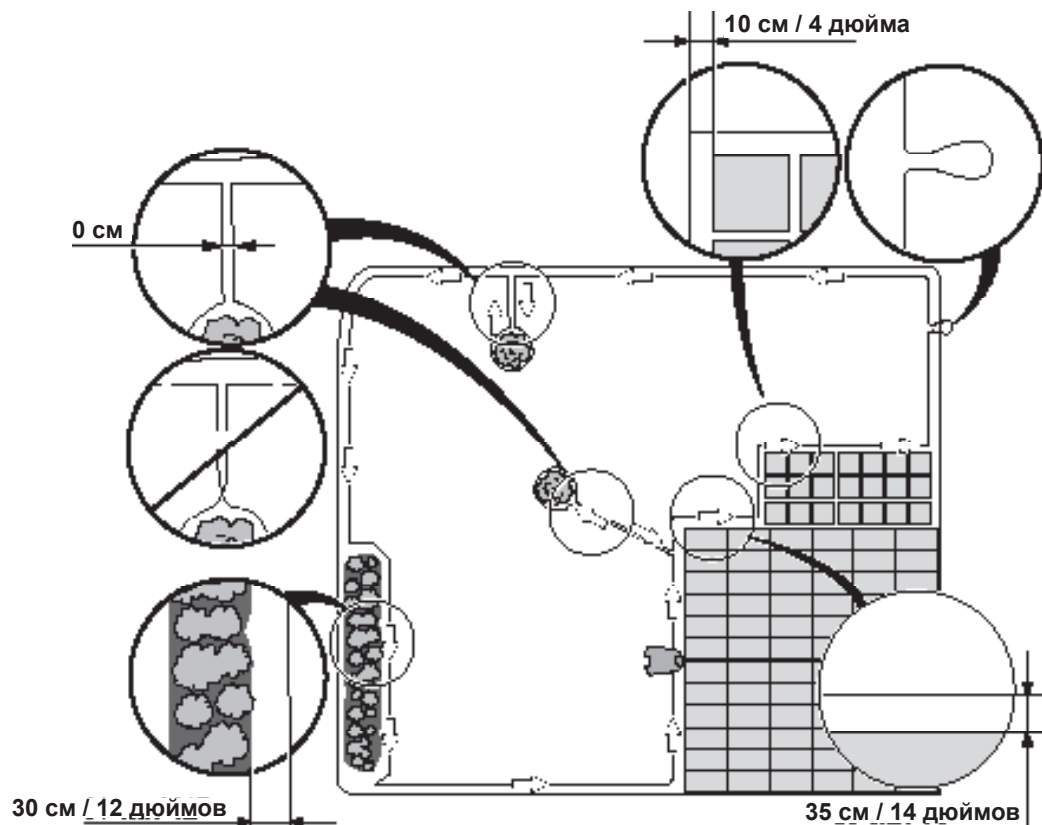

3023-031

УСТАНОВКА

Границы рабочей зоны

Если рабочая зона граничит с высоким препятствием (5 см или более), например, стеной или забором, ограничительный провод должен проходить на расстоянии 35 см от препятствия. Это предотвратит столкновения газонокосилки-робота с препятствием и снизит износ корпуса.

Трава остается нескошенной на расстоянии около 20 см вокруг неподвижного препятствия.

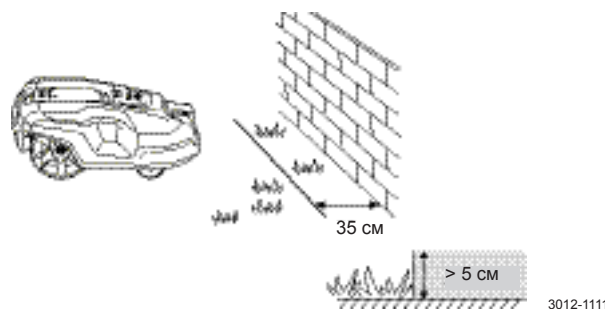

Если рабочая зона граничит с небольшой траншеей (например, цветочной клумбой) или небольшим возвышением (например, низким каменным бордюром высотой 1-5 см), ограничительный провод должен проходить в 30 см от границы рабочей зоны. Это предотвратит попадание колес в траншею или наезд на бордюр, что может привести к значительному износу газонокосилки-робота, особенно передних колес.

Трава остается нескошенной на расстоянии около 15 см вдоль траншеи/каменного бордюра.

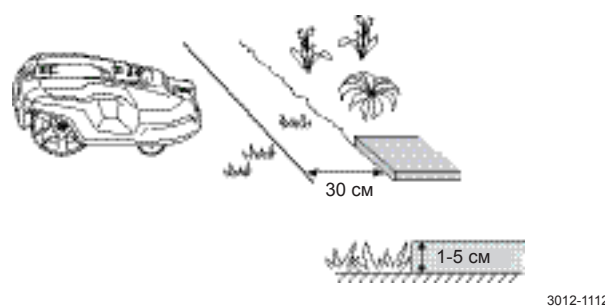

Если рабочая зона граничит с мощеной дорожкой или другим препятствием, которое находится на одном уровне с газоном (+/- 1 см), можно позволить газонокосилке-роботу немного заезжать на такую дорожку. В таком случае ограничительный провод необходимо проложить на расстоянии 10 см от края дорожки.

Вся трава вдоль мощеных дорожек будет скашиваться.

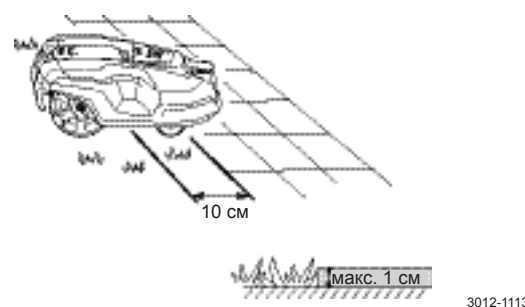

Если рабочую зону пересекает мощеная дорожка, которая находится на одном уровне с газоном, можно позволить газонокосилке-роботу немного заезжать на такую дорожку. В этом случае ограничительный провод лучше проложить под дорожкой. Также ограничительный провод можно уложить в стыках между брусчаткой. Убедитесь, что плитки находятся на одном уровне с газоном во избежание чрезмерного износа газонокосилки-робота.

Примечание. Следует принять меры по предотвращению движения газонокосилки по гравию, мульче или подобному материалу, который может повредить ножи.

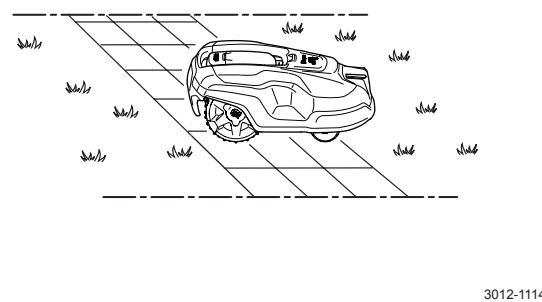

ВАЖНАЯ ИНФОРМАЦИЯ

Если рабочая зона граничит с водоемами, склонами, спусками или дорогой общего пользования, кроме ограничительного провода рекомендуется использовать также бордюр или схожее ограждение. Ограждение должно быть не ниже 15 см. Это предотвратит выход газонокосилки-робота за пределы рабочей зоны в любых обстоятельствах.

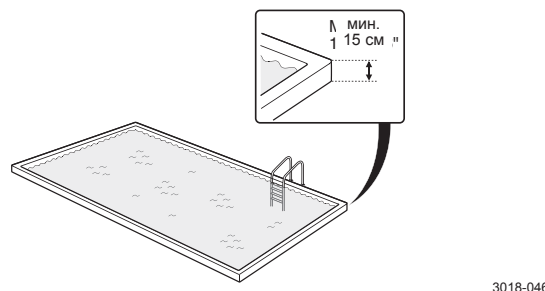

УСТАНОВКА

Границы внутри рабочей зоны

Используйте ограничительный провод для изоляции участков внутри рабочей зоны, которые не могут выдержать столкновения с газонокосилкой, например, цветочных клумб, кустов и фонтанов. Проложите провод до участка, который необходимо изолировать, и вокруг него, а затем верните провод на ту же траекторию. При использовании колец провод при возврате должен проходить под теми же кольцами. Если ограничительные провода к "островку" и обратно будут проложены близко друг к другу, газонокосилка-робот сможет переезжать через провод.

ВАЖНАЯ ИНФОРМАЦИЯ

Ограничительный провод не должен пересекать сам себя по пути к ограниченному "островку" и от него.

Препятствия, которые могут выдержать столкновение с газонокосилкой, например, деревья и кусты высотой более 15 см, не требуют изоляции ограничительным проводом. Газонокосилка-робот развернется при столкновении с препятствием такого типа.

Рекомендуется изолировать все неподвижные препятствия внутри рабочей зоны и вокруг нее. Это позволит обеспечить более аккуратную и тихую работу газонокосилки-робота, а также предотвратить ее застревание в препятствиях при любых обстоятельствах.

Препятствия с небольшим уклоном, например, камни или большие деревья с корнями на поверхности земли, необходимо изолировать или убрать. В противном случае газонокосилка-робот может заехать на такое препятствие и повредить ножи.

Вторичные участки

Если рабочая зона состоит из двух участков, проезд между которыми для газонокосилки-робота затруднен, рекомендуется настроить вторичный участок. Например, путь может проходить через зоны с уклоном 40% или проходы шириной менее 60 см. Проложите ограничительный провод вокруг вторичного участка таким образом, чтобы получился "островок" за пределами основной зоны.

Газонокосилку-робот необходимо переносить вручную с основного на дополнительный участок, когда на нем потребуется подстричь газон. Необходимо переводить газонокосилку в режим работы *Вторичный участок* (A), поскольку она не может самостоятельно выехать из дополнительного участка к зарядной станции.

См. 5.1 Выбор операции Start на стр. 40. В этом режиме газонокосилка-робот не будет искать зарядную станцию и будет работать до полного разряда аккумуляторной батареи. Когда аккумуляторная батарея полностью разрядится, газонокосилка-робот остановится, и на дисплее появится сообщение "Требуется ручная зарядка". В этом случае следует подключить газонокосилку-робот к зарядной станции для зарядки аккумуляторной батареи. Если сразу после зарядки необходимо подстричь основной участок, следует нажать кнопку запуска **START** и выбрать режим *Основной участок* (B), прежде чем закрыть крышку.

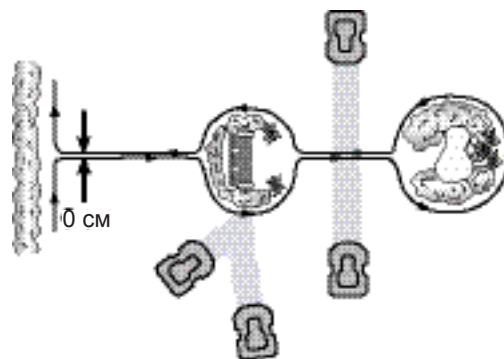

3023-005

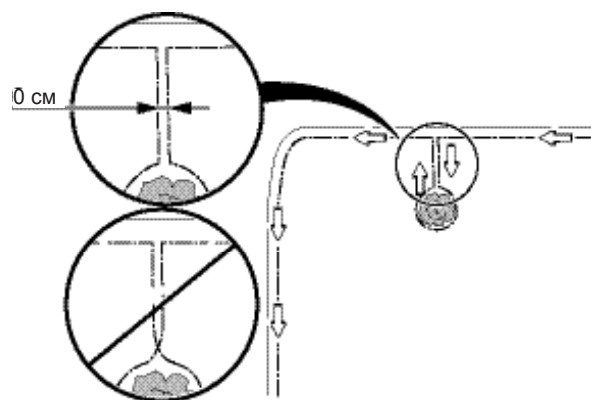

3012-686

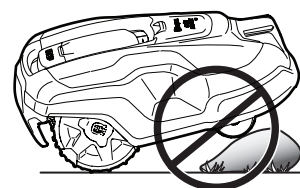

3012-1319

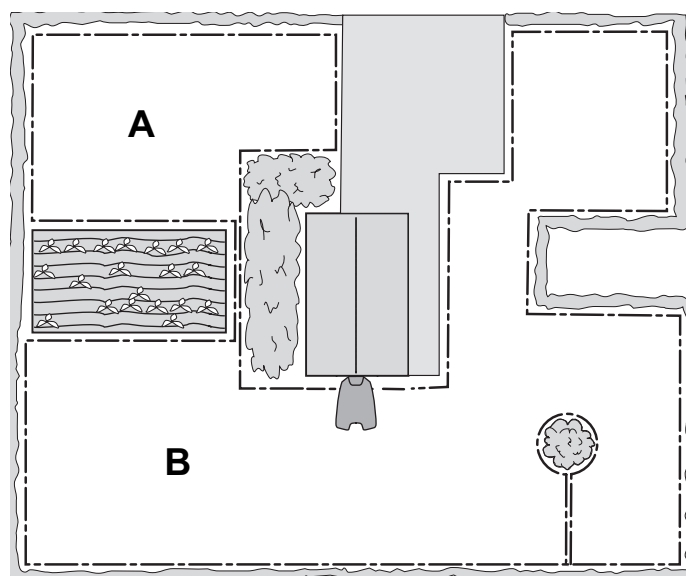

3023-006

УСТАНОВКА

Проходы

Следует избегать длинных и узких проходов, а также участков шириной менее 1,5–2 м. Во время стрижки газона существует риск, что при перемещении газонокосилка-робот будет слишком долго задерживаться в проходе или зоне. Тогда газон будет подстрижен слишком коротко.

Склоны

Газонокосилка-робот также может работать на склонах. Максимальный уклон обозначается в процентах (%). Процент уклона рассчитывается как разница в высоте в сантиметрах на каждый метр. Например, если разница в высоте равна 10 см, уклон составляет 10%. См. рисунок.

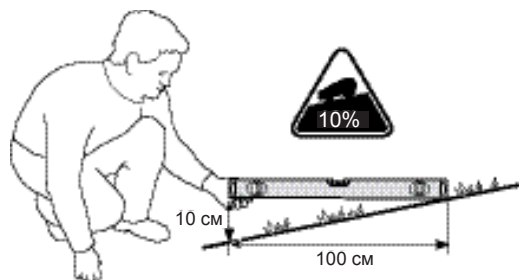

3012-1346

Ограничительный провод можно проложить на склоне с уклоном менее 15%.

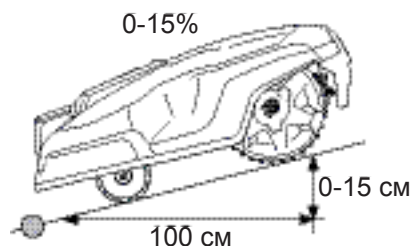

3012-1321

Ограничительный провод не следует прокладывать на склонах с крутизной более 15%. Существует риск того, что газонокосилке-роботу будет трудно развернуться на таком уклоне. В этом случае газонокосилка-робот остановится, и на дисплее появится сообщение об ошибке *Вне рабочей зоны*. Наибольший риск возникает в сырую погоду, когда колеса могут скользить по влажной траве.

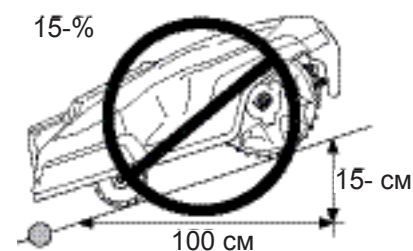

3012-1322

Тем не менее, ограничительный провод можно прокладывать на склонах с крутизной более 15% при наличии препятствия, с которым газонокосилке-роботу можно сталкиваться (например, забор или густая живая изгородь).

Внутри рабочей зоны газонокосилка-робот может стричь газоны с уклоном до 40%. Зоны с более крутым уклоном должны быть изолированы ограничительным проводом.

Если часть внешней границы рабочей зоны имеет уклон более 15%, ограничительный провод следует прокладывать в 20 см от границы ровного участка земли перед началом склона.

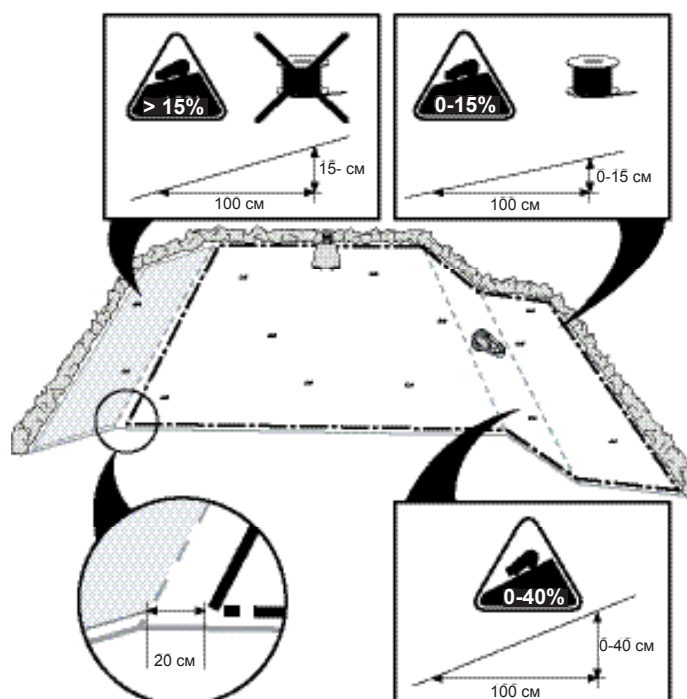

3012-1387

Russian - 25

УСТАНОВКА

Прокладка ограничительного провода

При фиксации ограничительного провода кольшками:

- Коротко скосите траву обычной газонокосилкой или триммером в местах прокладки провода. Тогда будет проще уложить провод ближе к земле и избежать разрезания и повреждения изоляции газонокосилкой-роботом.
- Укладывайте ограничительный провод по земле, закрепляя его кольшками недалеко друг от друга. Кабель следует прижать к земле, чтобы он не попал под ножи до тех пор, пока его не опутают корни травы.
- Используйте молоток для вбивания кольшков в землю. Соблюдайте осторожность при забивании кольшков и убедитесь, что провод не натянут. Не следует чрезмерно изгибать провод.

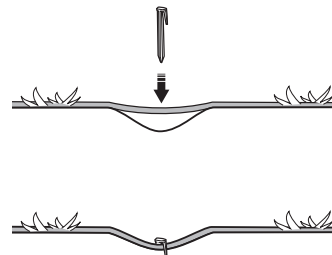

3018-085

При заглиблении ограничительного провода в землю:

- Убедитесь, что ограничительный провод заложен в землю на глубину не менее 1 см и не более 20 см. Провод можно закопать, например, с помощью инструмента для обрезки края газона или штыковой лопаты.

Используйте входящую в комплект измерительную линейку в качестве ориентира при прокладке ограничительного провода. Это позволит легко определить правильное расстояние между ограничительным проводом и границей/препятствием. Измерительная линейка снимается с корпуса.

ВАЖНАЯ ИНФОРМАЦИЯ

За пределами ограничительного провода запрещается располагать дополнительный провод в бухтах. Это может нарушать работу газонокосилки-робота.

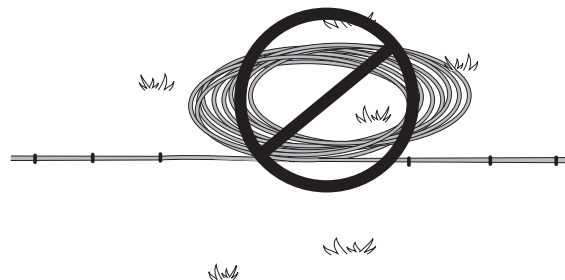

3012-281

Петля для подсоединения направляющего провода

Для упрощения подсоединения направляющего провода к ограничительному проводу рекомендуется создать петлю из ограничительного провода длиной 20 см в месте, где позднее будет подсоединен направляющий провод. Желательно продумать прокладку направляющего провода до укладки ограничительного провода. См. 3.6 Прокладка направляющего провода на стр. 29.

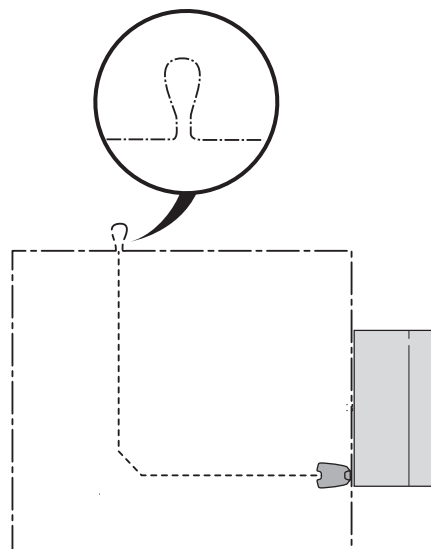

3023-007

УСТАНОВКА

Прокладка ограничительного провода к зарядной станции

Ограничительный провод, идущий к зарядной станции, должен быть полностью проложен за пределами зарядной станции (см. вариант 1 на рисунке). При необходимости частично расположить зарядную станцию вне рабочей зоны провод можно проложить под основанием зарядной станции (см. вариант 2 на рисунке).

Тем не менее, не рекомендуется располагать вне рабочей зоны больше половины зарядной станции, т.к. это затруднит газонокосилке-роботу поиск зарядной станции (см. рисунок).

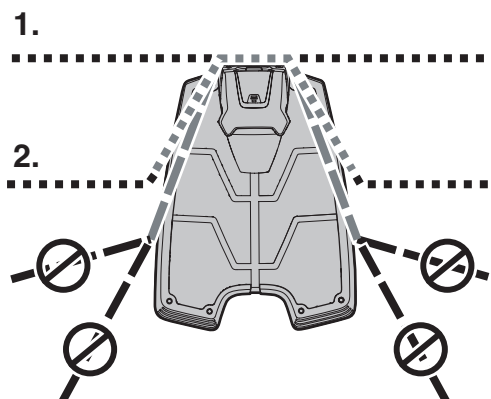

3012-1065

Сращивание ограничительного провода

Если длина ограничительного провода недостаточна, и требуется наращение провода, следует использовать для этой цели оригинальный соединитель. Он водонепроницаем и обеспечивает надежное электрическое соединение.

Вставьте оба конца провода в соединитель. Убедитесь, что провода полностью вставлены в соединитель таким образом, чтобы концы были видны через прозрачную часть с другой стороны соединителя. После этого нажмите кнопку, расположенную в верхней части соединителя. Используйте клещи, чтобы полностью вдавить кнопку на соединителе.

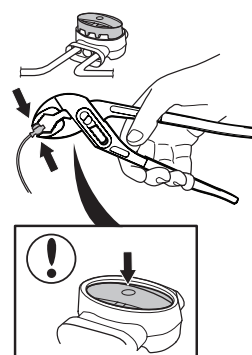

3012-1323

ВАЖНАЯ ИНФОРМАЦИЯ

Соединение проводов скручиванием или соединением с помощью винтовых клеммных зажимов, изолированное электроизоляционной лентой, не считается надежным соединением. Продолжительное воздействие почвенной влаги вызывает окисление провода и разъединение цепи.



УСТАНОВКА

3.5 Подсоединение ограничительного провода

Подсоедините ограничительный провод к зарядной станции:

ВАЖНАЯ ИНФОРМАЦИЯ

Ограничительный провод не должен перекрещиваться при подсоединении к зарядной станции. Конец правого провода необходимо подсоединить к правому контакту зарядной станции, а левый провод — к левому контакту.

1. Вставьте концы провода в разъем:
 - Откройте разъем.
 - Вставьте провод в захват разъема.
2. Сожмите разъемы друг с другом с помощью плоскогубцев. Нажмите до щелчка.
3. Отрежьте излишки провода. Отрежьте по 1–2 см над каждым разъемом.
4. Откиньте защитную крышку зарядной станции и пропустите концы провода вверх по каждому каналу в задней части зарядной станции. Прижмите разъем к металлическим контактам с обозначением AL (левый) и AR (правый) на зарядной станции.
5. Пометьте провода входящими в комплект кабельными маркерами. Это позволит правильно подсоединить провода, например, после хранения зарядной станции в помещении в зимний период.

ВАЖНАЯ ИНФОРМАЦИЯ

Правый разъем должен подсоединяться к правому металлическому контакту зарядной станции, а конец левого провода — к левому разъему.

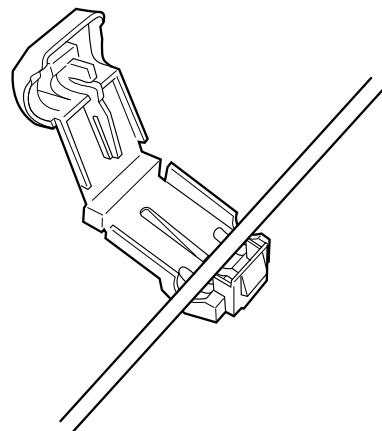

3012-284

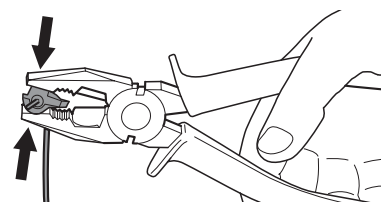

3012-264

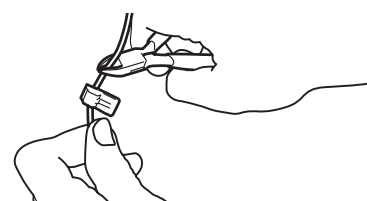

3012-265

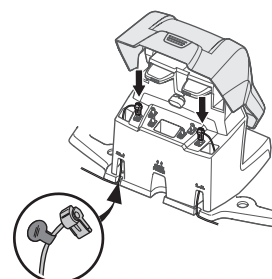

3012-1091



УСТАНОВКА

3.6 Прокладка направляющего провода

Направляющий провод — это провод, протянутый от зарядной станции к удаленному участку рабочей зоны или проложенный через узкий проход и соединяющийся с ограничительным контуром. Для ограничительного контура и направляющего провода используется одна кабельная катушка.

Направляющий провод предназначен для поиска газонокосилкой-роботом обратного пути к зарядной станции, а также для ведения газонокосилки-робота в удаленные части сада.

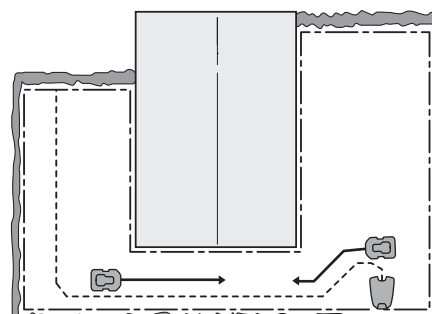

3023-008

Газонокосилка-робот должна проходить на разном расстоянии от направляющего провода, чтобы уменьшить риск образования следов. Зона, расположенная по сторонам провода, в которой может перемещаться газонокосилка-робот, называется коридором. Чем шире коридор, заданный при установке, тем меньше вероятность образования следов. Поэтому при установке важно предусмотреть как можно больше свободного пространства вдоль направляющего провода.

Газонокосилка-робот всегда движется слева от направляющего провода, если смотреть по направлению к зарядной станции. Таким образом, коридор находится слева от направляющего провода. Поэтому при установке важно предусмотреть как можно больше свободного пространства слева от направляющего провода, если смотреть по направлению к зарядной станции. Запрещается прокладывать направляющий провод ближе чем на 30 см от ограничительного.

Направляющий провод, также как и ограничительный, можно закрепить колышками или закопать.

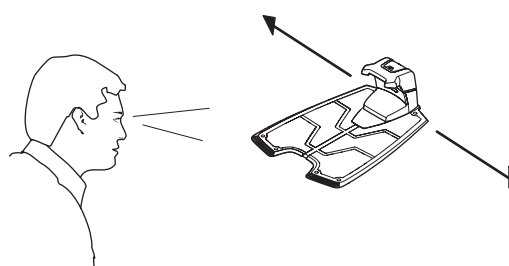

3012-1100

ВАЖНАЯ ИНФОРМАЦИЯ

Предусмотрите как можно больше свободного пространства слева от направляющего провода, если смотреть по направлению к зарядной станции.

УСТАНОВКА

Прокладка и подсоединение направляющего провода

1. Перед прокладкой и подсоединением направляющего провода необходимо продумать длину направляющего контура, особенно на больших и сложных участках. Если длина направляющего контура превышает 400 метров, движение газонокосилки-робота вдоль него может быть затруднено.

Направляющий провод вместе с частью ограничительного контура формирует систему под названием "направляющий контур", обеспечивающую возврат газонокосилки к зарядной станции. Ток в направляющем контуре всегда течет влево в точке соединения от направляющего провода к ограничительному контуру. На двух рисунках справа показано, что считается направляющим контуром. На этих рисунках также хорошо видно, что направляющий контур в рабочей зоне может иметь разную длину в зависимости от расположения зарядной станции.

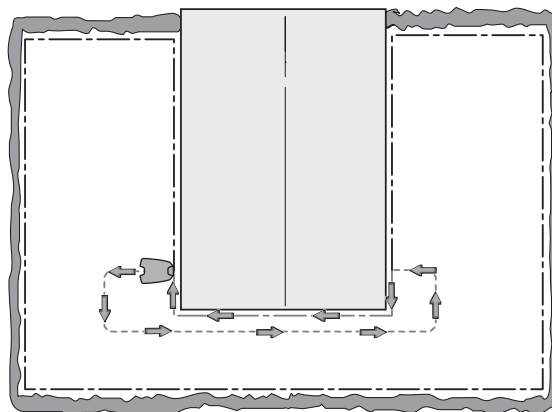

3023-009

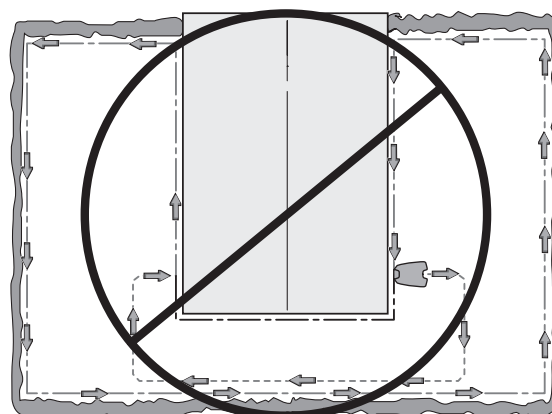

3023-010

2. Откройте защитную крышку зарядной станции и проведите направляющий провод вверх по каналу, идущему к соединителю направляющего контура.
3. Установите разъем на направляющий провод таким же способом, как и на ограничительный провод в разделе 3.5 "Подсоединение ограничительного провода" на стр. 27. Подсоедините его к контакту на зарядной станции с маркировкой "G1".
4. Пометьте провода входящими в комплект кабельными маркерами. Это позволит правильно подсоединить провода, например, после хранения зарядной станции в помещении в зимний период.
5. Проведите направляющий провод прямо под зарядной пластиной, а затем не менее чем в 2 м от переднего края пластины.

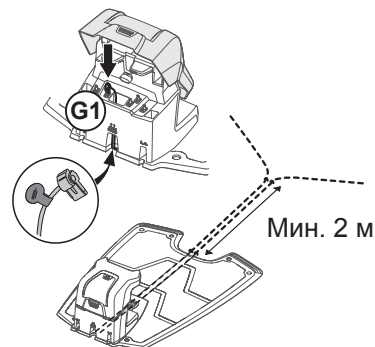

3012-1326

При прокладке направляющего провода необходимо оставлять достаточно свободного пространства слева от направляющего провода (если смотреть по направлению к зарядной станции). Расстояние между ограничительным контуром и направляющим проводом должно составлять не менее 30 см.

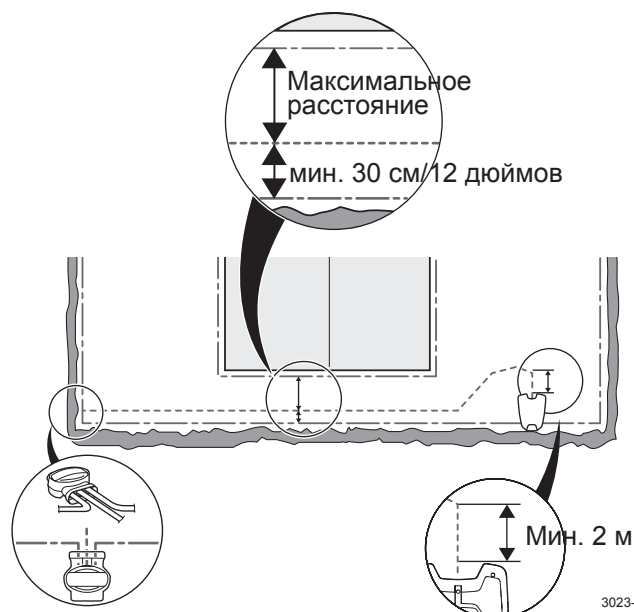

3023-011

УСТАНОВКА

Если направляющий провод должен быть проложен на крутом склоне, желательно проложить его под углом к склону. Это упрощает следование газонокосилкой-роботом за направляющим проводом.

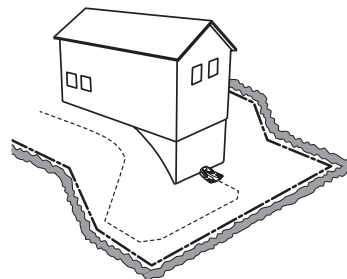

3018-061

Не создавайте при прокладывании провода острых углов. Это затруднит газонокосилке-роботу следование за направляющим проводом.

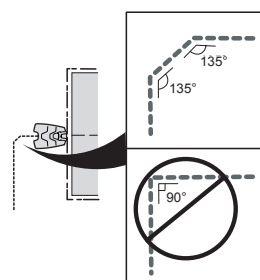

3012-1327

6. Проведите направляющий провод к точке на ограничительном контуре, к которой должен быть подсоединен направляющий провод.

Поднимите ограничительный провод. Обрежьте ограничительный провод с помощью кусачек. Подсоединить направляющий провод будет проще, если на ограничительном проводе была подготовлена петля, как описано в предыдущем пункте. См. *Петля для подсоединения направляющего провода на стр. 26*.

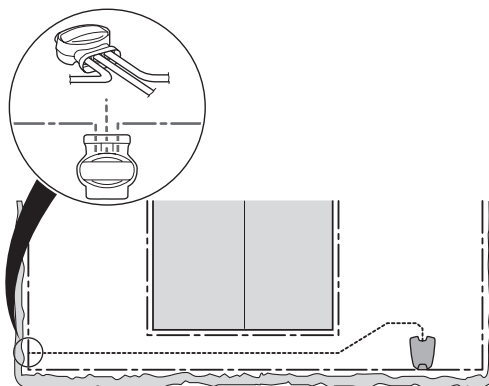

3023-015

7. Соедините направляющий и ограничительный провода с помощью соединителя:

Вставьте ограничительный провод и направляющий провод в соединитель. Убедитесь, что провода полностью вставлены в соединитель таким образом, чтобы концы были видны через прозрачную часть с другой стороны соединителя.

Используйте клещи, чтобы полностью вдавить кнопку на соединителе.

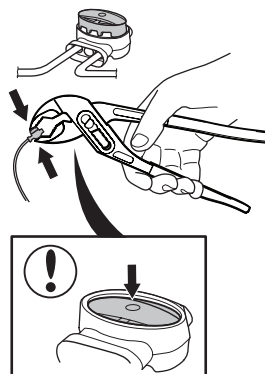

3018-1323

Не имеет значения, какие отверстия используются для подключения каждого провода.

8. Закрепите соединение с помощью колышков или закопайте его в землю.

ВАЖНАЯ ИНФОРМАЦИЯ

Направляющий провод не должен пересекаться с ограничительным проводом, например, с ограничительным проводом, проложенным к "островку".

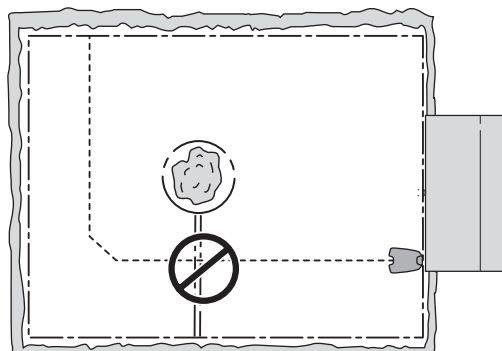

3023-016



УСТАНОВКА

3.7 Проверка установки

Проверьте сигнал контура по свечению индикаторной лампы на зарядной станции.

- Ровный зеленый свет = хороший сигнал.
- Мигающий зеленый свет = контурная система выключена, газонокосилка-робот находится в режиме ЭКО. См. 6.8 *Настройки* на стр. 59.
- Мигающий синий свет = обрыв в ограничительном контуре, нет сигнала.
- Мигающий красный свет = обрыв в антенном блоке зарядной станции. Неисправность устраняется авторизованным дилером.
- Ровный синий свет = слабый сигнал. Это может быть связано с тем, что ограничительный провод слишком длинный или провод поврежден. Если газонокосилка-робот все-таки работает в таких условиях, наличие этого сигнала не является проблемой.
- Ровный красный свет = неисправность печатной платы зарядной станции. Неисправность устраняется авторизованным дилером.

См. 9.3 *Контрольная лампа зарядной станции* на стр. 78, если лампа не горит ровным/мигающим зеленым светом.

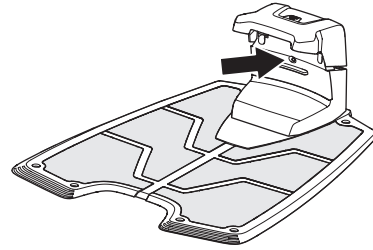

3012-1066



УСТАНОВКА

3.8 Первый запуск и калибровка

Перед эксплуатацией газонокосилки-робота необходимо провести процедуру запуска, а также автоматическую калибровку направляющего сигнала.

1. Откройте крышку панели управления, нажав кнопку **STOP**.
2. Переведите главный выключатель в положение 1.

Цикл запуска начинается при первом включении газонокосилки-робота. Запрашивается установка следующих параметров:

- Заводской ПИН-код. ПИН-код приведен в специальном документе, который дилер получает при покупке.
- Язык.
- Страна.
- Дата.
- Время.
- Выбор и подтверждение персонального ПИН-кода. Допускаются любые значения кроме 0000.

Поместите газонокосилку-робот в зарядную станцию и нажмите кнопку **START**.

Газонокосилка-робот начнет калибровку направляющего провода. Нажмите кнопку **START** и закройте крышку. Газонокосилка-робот отойдет от зарядной станции и выполнит калибровку перед ней. После завершения калибровки можно приступить к стрижке газона.

ВАЖНАЯ ИНФОРМАЦИЯ

Запишите ПИН-код в раздел "Памятка" на стр. 2.

3.9 Проверка парковки к зарядной станции

Перед началом эксплуатации газонокосилки-робота убедитесь, что она может следовать вдоль направляющего провода до зарядной станции и стыковаться с ней.

Функция проверки находится в меню газонокосилки-робота *Установка > Поиск зарядной станции > Направляющая > Больше > Тест направляющей*.
Дополнительные сведения: См. *Тест установки на стр. 55*.

Если направляющий провод отсутствует, проверку необходимо выполнить на ограничительном проводе как по часовой стрелке, так и против.

Для того чтобы тест, указанный выше, дал положительный результат, сначала необходимо выполнить калибровку направляющей системы.
См. *3.8 Первый запуск и калибровка на стр. 33*.

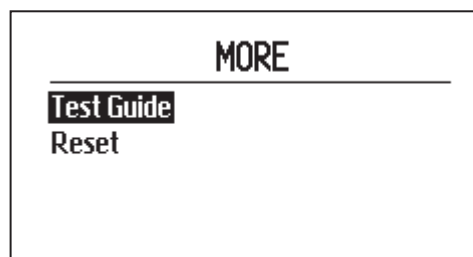

3012-1428

4 Применение

4.1 Зарядка аккумуляторной батареи

Если газонокосилка-робот Husqvarna еще не была в эксплуатации или находилась на длительном хранении, необходимо зарядить ее аккумуляторную батарею.

1. Переведите главный выключатель в положение 1.
2. Установите газонокосилку-робот в зарядную станцию. Откройте крышку и задвиньте газонокосилку-робот до упора, плотно вставив газонокосилку в зарядную станцию.
3. На дисплее появится сообщение о ходе выполнения зарядки.

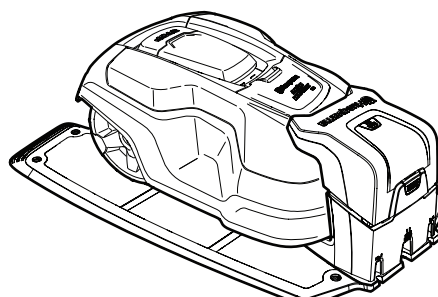

3012-1313

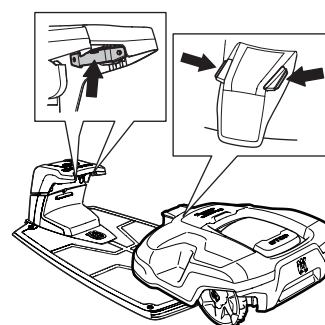

3012-1329



ПРЕДУПРЕЖДЕНИЕ

Прочитайте правила техники безопасности перед началом эксплуатации газонокосилки-робота.



1001-003



ПРЕДУПРЕЖДЕНИЕ

Не приближайте руки или ноги к вращающимся ножам. Запрещается держать руки или ноги вблизи корпуса или под корпусом при работающем двигателе газонокосилки.



3012-663



ПРЕДУПРЕЖДЕНИЕ

Не используйте газонокосилку-робот, если в непосредственной близости от зоны стрижки находятся люди (особенно дети) или животные.

ПРИМЕНЕНИЕ

4.2 Использование таймера

Если вы хотите добиться хорошего результата, газон не следует косить слишком часто. Для поддержания газона в опрятном виде и максимального продления срока службы газонокосилки-робота используйте функцию таймера (см. 6.3 Таймер на стр. 44). При установке таймера учитывайте примерное количество квадратных метров, обрабатываемых газонокосилкой за час и за день, указанное ниже:

	Рабочая производительность	
	Automower®	
	310	315
м ² в час и день	56	68

Например, если рабочая зона составляет 800 м², газонокосилка-робот должна работать около:

	Automower®	
	310	315
Часов в день	15	12

Время работы указано приблизительно и зависит, например, от качества травы, остроты ножей и срока службы аккумуляторной батареи.

ВАЖНАЯ ИНФОРМАЦИЯ

Используйте таймер для стрижки газона в то время, когда на газоне нет детей, домашних животных или посторонних предметов, которые могут быть повреждены вращающимися ножами.

Заводская настройка соответствует круглосуточной работе газонокосилки-робота семь дней в неделю. Качество травы можно улучшить, если косить ее через день, а не по несколько часов каждый день, если это позволяет площадь рабочей зоны. Кроме того, полезно давать траве время на восстановление — не менее трех дней подряд один раз в месяц.

Максимальная производительность достигается только в том случае, если газонокосилка-робот может косить траву круглосуточно семь дней в неделю.

	Automower®	
	310	315
Максимальная производительность, м ²	1000	1500

ПРИМЕНЕНИЕ

4.3 Режим ожидания

Газонокосилка-робот имеет стандартный период ожидания в соответствии с таблицей времени ожидания. Благодаря встроенному режиму ожидания можно, например, полить газон или играть на нем.

	Automower®	
	310	315
Время ожидания, часов в день	6	2

Пример 1

Значения времени, использованные в этом примере, применимы для Automower® 310, но принцип настройки подходит и для Automower® 315.

Период работы 1: 0:00 - 18:00.

Дни работы: Все дни.

Заводская настройка гарантирует, что газонокосилка-робот начнет стрижку газона в 00:00. Газонокосилка припаркуется к зарядной станции в 18:00; следующий период стрижки она начнет в 00:00.

Если настройки таймера делятся на два периода работы, время ожидания можно разделить на несколько периодов. Тем не менее, общее время ожидания должно составлять не менее 6 часов.

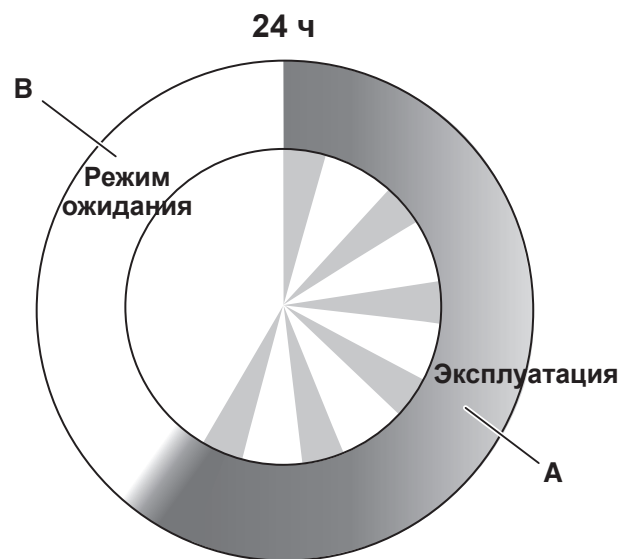

3018-245

	Automower® 310
Работа, A = макс.	18 ч
Зарядка / ожидание, B = мин.	6 ч

Пример 2

Значения времени, использованные в этом примере, применимы для Automower® 310, но принцип настройки подходит и для Automower® 315.

Период работы 1: 8:00 - 16:00.

Период работы 2: 20:00 - 23:00.

Дни работы: Все дни.

Газонокосилка-робот будет работать в течение времени, указанного в периоде работы как общее время, что составляет 11 часов и не превышает максимума в 18 часов.

	Automower® 310
Макс. время работы	18 ч
Мин. время ожидания	6 ч
Участок / часы / день	56 м ²



3018-246

	Automower® 310
Работа, A + C = макс.	18 ч
Зарядка/ожидание, B + D = мин.	6 ч

ПРИМЕНЕНИЕ

4.4 Запуск

1. Нажмите кнопку **STOP**, чтобы открыть крышку панели управления.
2. Переведите главный выключатель в положение 1.
3. Введите ПИН-код.
4. Нажмите кнопку **START**.
5. Выберите необходимый режим работы.
См. 5.1 Выбор операции Start на стр. 40.
6. Закройте крышку в течение 10 секунд.

Если газонокосилка-робот припаркована к зарядной станции, она покинет зарядную станцию только при условии полной зарядки батареи и при соответствующей настройке таймера.

Прежде чем режущий диск начнет вращаться, в течение 2 секунд прозвучит 5 коротких предупредительных сигналов.

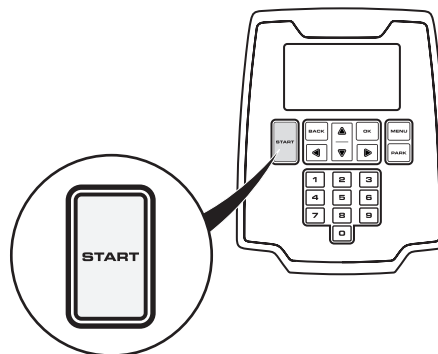

3012-1204

4.5 Остановка

1. Нажмите кнопку **STOP**.
Газонокосилка-робот останавливается, двигатель ножей выключается, и поднимается крышка панели управления.

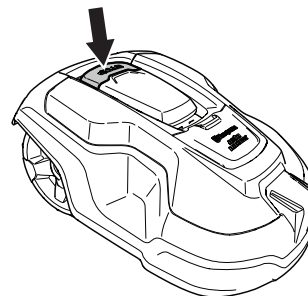

3012-1381

4.6 Выключение

1. Нажмите кнопку **STOP**.
2. Переведите главный выключатель в положение 0.

Всегда отключайте газонокосилку-робот с помощью главного выключателя, когда требуется проведение технического обслуживания или когда ее необходимо переместить за пределы рабочей зоны.

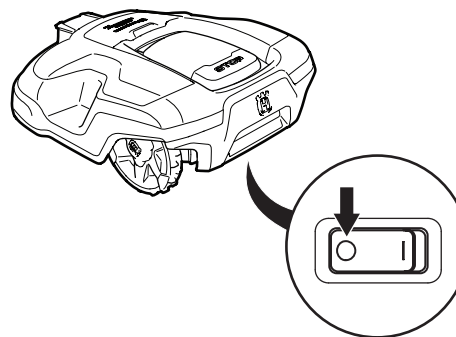

3012-1301

ПРИМЕНЕНИЕ

4.7 Регулирование высоты стрижки

Высота стрижки имеет девять положений и регулируется в диапазоне от 2 см (МИН) до 6 см (МАКС).

В течение первой недели после установки новой газонокосилки высота стрижки должна быть установлена на уровень "МАКС", чтобы избежать повреждения контурного провода. После этого высоту стрижки можно уменьшать на один шаг в неделю до получения требуемого результата.

Если трава слишком высокая, дайте газонокосилке-роботу возможность начать работу в режиме максимальной высоты стрижки ("МАКС"). После того как трава станет короче, вы можете постепенно уменьшить высоту стрижки.

Регулировка высоты стрижки:

1. Нажмите кнопку **STOP**, чтобы остановить газонокосилку-робот.

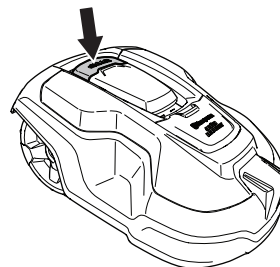

3012-1381

2. Откройте крышку регулировки высоты резки.
3. Переведите регулятор в требуемое положение. Выбирая положение, необходимо совместить нужную метку на корпусе со стрелкой на ручке. Вращение по часовой стрелке увеличивает высоту стрижки. Вращение против часовой стрелки уменьшает высоту стрижки.

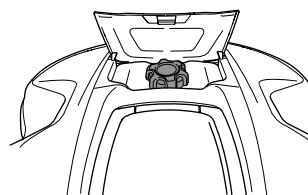

3012-1348

4. Закройте крышку.

ВАЖНАЯ ИНФОРМАЦИЯ

В течение первой недели после установки новой газонокосилки высота стрижки должна быть установлена на уровень "МАКС", чтобы избежать повреждения контурного провода. После этого высоту стрижки можно уменьшать на один шаг в неделю до получения требуемого результата.

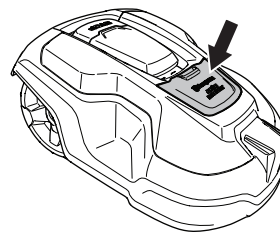

3012-1303

ПАНЕЛЬ УПРАВЛЕНИЯ

5 Панель управления

Любые команды и настройки газонокосилки-робота выполняются с панели управления. К любой функции можно перейти с помощью меню.

Панель управления состоит из дисплея и кнопочной панели. Вся информация отображается на дисплее, а ввод данных выполняется с помощью кнопок.



3012-1094

При нажатии кнопки остановки и открытия крышки отображается начальная страница, содержащая следующую информацию:

- Рабочая информация, например, *КОШЕНИЕ*, *ЗАПАРКОВАН* или *ТАЙМЕР*. Если кнопка остановки нажата во время работы газонокосилки-робота, на дисплее отобразится режим, в котором газонокосилка работала непосредственно перед остановкой, например, *КОШЕНИЕ* или *ПОИСК*. Сообщение *ГОТОВ* отображается на дисплее, если газонокосилка-робот не установлена в какой-либо конкретный режим работы, например, если только что был включен главный выключатель.
- Дата и часы показывают текущее время.
- Значок "ЕСО" отображается, если газонокосилка-робот установлена в режим ЭКО.
- Значок часов черного цвета (А) отображается, когда газонокосилке запрещено выполнять стрижку в соответствии с настройками таймера. Если газонокосилке запрещено выполнять стрижку из-за *Таймера погоды*, отображается значок (В) (неприменимо для Automower® 310). При выборе режима работы *Сброс таймера* отображается значок (С).
- Индикатор аккумуляторной батареи показывает состояние заряда батареи. Если газонокосилка-робот заряжается, над значком аккумуляторной батареи также отображается молния (D). Если газонокосилка-робот находится в зарядной станции, но не заряжается, отображается значок (Е).
- Значение часов наработки (моточасов) означает количество часов со дня изготовления, в течение которых газонокосилка-робот находилась в работе. Здесь также учитывается время, которое газонокосилка-робот потратила на стрижку и поиск зарядной станции.
- В случае использования функции "Профили" (неприменимо для Automower® 310) отображается название активного профиля. Звезда рядом с именем обозначает наличие несохраненных изменений в профиле.



3012-1426

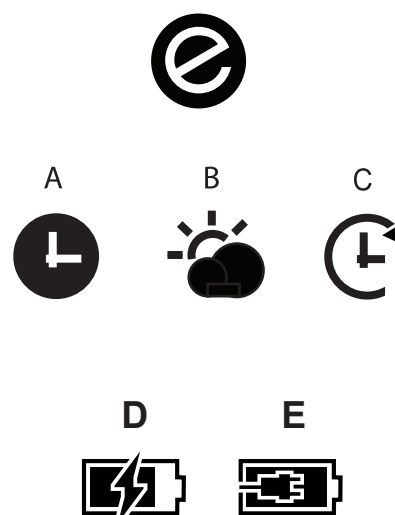

3012-1379

3018-1405

3012-569

ПАНЕЛЬ УПРАВЛЕНИЯ

Кнопочная панель состоит из шести групп кнопок:

- Кнопка **START** используется для активации газонокосилки-робота. Как правило, это последняя кнопка, на которую необходимо нажать перед закрытием крышки дисплея.
- Кнопки **Back** и **OK** используются для навигации по меню. Кнопка **OK** также используется для подтверждения настроек в меню.
- Кнопки со стрелками используются для навигации в меню, а также позволяют выбирать определенные варианты настроек.
- Кнопка **MENU** используется для перехода в главное меню.
- Кнопка **PARK** используется для отправки газонокосилки-робота к зарядной станции.
- Числовые кнопки используются для ввода значений, например, ПИН-кода, времени или направления выхода. С их помощью также можно вводить сочетания клавиш для быстрого доступа к различным меню. См. 6.1 Главное меню на стр. 42.



3012-1094

5.1 Выбор операции Start

После нажатия кнопки **START** можно выбрать следующие рабочие режимы.

Основной участок

В стандартном автоматическом режиме работы газонокосилка-робот непрерывно выполняет стрижку травы и заряжается.

Вторичный участок

Рабочий режим *Вторичный участок* используется для стрижки вторичных участков, из которых газонокосилка-робот не может автоматически подъехать к зарядной станции. Дополнительные сведения о вторичных участках: см. 3.4 Прокладка ограничительного провода на стр. 22.

Выбор *Вторичного участка* приведет к стрижке газонокосилкой-роботом до полной разрядки аккумуляторной батареи.

Если газонокосилка-робот заряжается в режиме *Вторичный участок*, она полностью зарядится, отъедет приблизительно на 50 см от зарядной станции и затем остановится. Это означает, что она заряжена и готова начать работу.

Если после зарядки планируется обработка основной рабочей зоны, целесообразно перед подключением к зарядной станции перевести косилку в режим *Основной участок*.

Сброс таймера

Все настройки таймера временно становятся неактивными, если выбран режим *Сброс таймера*. Настройки таймера можно заблокировать на 24 часа или 3 дня.

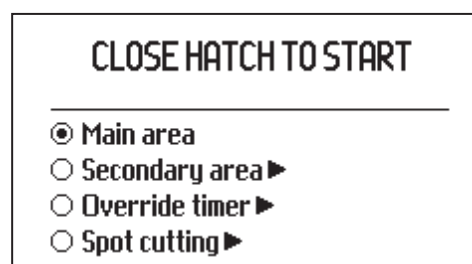

3012-1429



ПАНЕЛЬ УПРАВЛЕНИЯ

Кошение с места

Неприменимо для Automower® 310.

Кошение с места означает, что газонокосилка-робот будет двигаться по спирали, чтобы скосить траву в зоне, в которой она была запущена. После этого газонокосилка-робот автоматически переключится в режим *Основной участок* или *Вторичный участок*.

Эта функция позволяет быстро подстричь зоны, в которых трава скашивается меньше, чем в других частях сада.

Активация функции *Кошение с места* происходит с нажатием кнопки **START**. Чтобы выбрать операцию для продолжения работы после завершения кошения с места, нажмите на *Стрелку вправо* и затем укажите *На основном участке* или *На втором участке*.

5.2 Выбор операции Park

После нажатия на кнопку **PARK** можно выбрать следующие операции:

Парковка до следующего уведомления

Газонокосилка-робот остается в зарядной станции, пока не будет выбран другой режим работы и не будет нажата кнопка **START**.

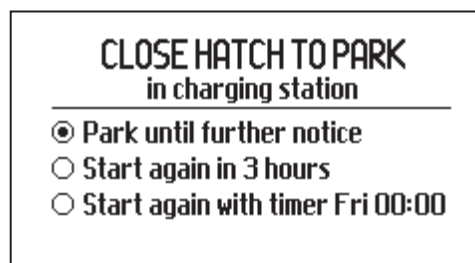

3012-1430

Повторный запуск через 3 часа

Газонокосилка-робот остается в зарядной станции в течение трех часов, а затем автоматически возвращается к нормальной работе. Этот вариант может использоваться, если необходимо сделать перерыв в работе газонокосилки, например, для полива или чтобы поиграть с детьми на газоне.

Запуск по таймеру

Газонокосилка-робот остается в зарядной станции, пока таймер не позволит начать работу. Эта операция может использоваться, если необходимо прервать текущий цикл стрижки газона и оставить газонокосилку в зарядной станции до следующего дня.

5.3 Главный выключатель

Для запуска газонокосилки-робота переведите главный выключатель в положение **1**.

Переведите главный выключатель в положение **0**, когда газонокосилка-робот не используется или выполняются работы с режущим диском.

Когда главный выключатель находится в положении **0**, запуск двигателей газонокосилки-робота невозможен.

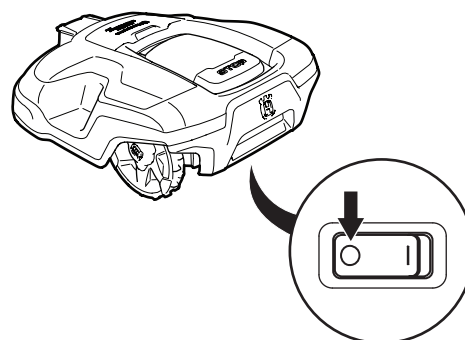

Russian - 41



ФУНКЦИИ МЕНЮ

6 Функции меню

6.1 Главное меню

Главное меню содержит следующие пункты:

- Таймер
- Безопасность
- Сообщения
- Таймер погоды (только для Automower® 315)
- Установка
- Настройки
- Принадлежности

В каждом пункте есть несколько подменю. С их помощью вы можете перейти ко всем настройкам газонокосилки-робота.

Переход между меню

Для перехода между элементами главного меню и подменю используйте кнопки со стрелками. Вводите значение и время с помощью кнопок с цифрами, каждый раз подтверждая выбор с помощью кнопки выбора **OK**. Для возврата к предыдущему пункту меню нажмите кнопку **BACK** или нажмите кнопку **MENU** для перехода непосредственно в главное меню.

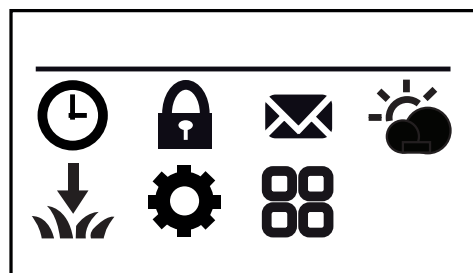

Automower 315

3018-1402

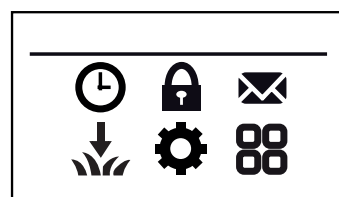

Automower 310

3018-1403

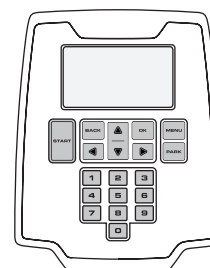

3012-1094

Подменю

В некоторых подменю есть окошко для установки флажка. Это позволяет устанавливать необходимые параметры, а также включать и выключать функции. Чтобы отметить поле или убрать отметку, нажмите **OK**.

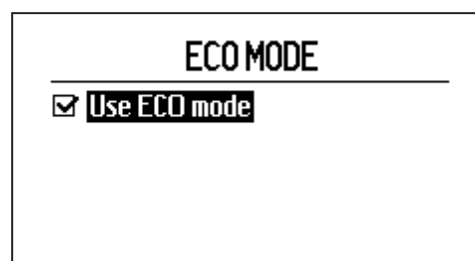

3012-1407

ФУНКЦИИ МЕНЮ

6.2 Структура меню

В следующей таблице собраны функции главного меню. Более подробные сведения об использовании каждой функции и доступных параметрах содержатся в следующем разделе.

Для перехода между элементами меню используйте кнопки со стрелками. Для подтверждения выбора нажимайте кнопку **OK**.

	<p><i>Таймер</i></p> <p>Если вы хотите добиться хорошего результата, газон не следует косить слишком часто. То есть важно ограничить рабочее время с помощью функции таймера, если зона работы меньше рекомендованной площади обработки газонокосилки. Таймер также можно использовать для определения периодов, в течение которых газонокосилка-робот не должна работать, например, когда в саду играют дети.</p>
	<p><i>Безопасность</i></p> <p>В этом меню можно задать настройки безопасности и подключения газонокосилки к зарядной станции.</p> <p>Вы можете выбрать один из трех уровней безопасности или задать собственную комбинацию защитных функций.</p>
	<p><i>Сообщения</i></p> <p>Это меню содержит архивные сообщения, сообщения об ошибках и информационные сообщения. Для некоторых наиболее распространенных сообщений об ошибках здесь представлены советы и рекомендации по устранению неисправности. См. 9.1 Сообщения об ошибках на стр. 74.</p>
	<p><i>Таймер погоды</i></p> <p>Применимо только для Automower® 315.</p> <p>Эта функция позволяет газонокосилке-роботу автоматически регулировать время работы с учетом скорости роста травы. Если стоит благоприятная для роста травы погода, газонокосилка проводит стрижку чаще. Если рост травы замедлен, газонокосилка автоматически уменьшает время обработки газона.</p>
	<p><i>Установка</i></p> <p>Это меню используется, чтобы направить газонокосилку-робот к удаленным участкам рабочей зоны, а также для проверки поиска зарядной станции. Для большинства зон работы можно сохранить заводские настройки, то есть достаточно позволить газонокосилке самостоятельно использовать нужную комбинацию различных методов поиска и применять соответствующие настройки.</p>
	<p><i>Настройки</i></p> <p>В этом разделе вы можете внести изменения в общие настройки газонокосилки-робота, такие как дата и время.</p>
	<p><i>Принадлежности</i></p> <p>В этом меню находятся настройки дополнительного оборудования, устанавливаемого на косилку. Информацию о возможностях установки дополнительного оборудования на вашу газонокосилку можно получить у дилера.</p>

ФУНКЦИИ МЕНЮ

6.3 Таймер



Если вы хотите добиться хорошего результата, газон не следует косить слишком часто. Если рабочая зона меньше производительности газонокосилки, важно ограничивать ее рабочее время с помощью функции таймера. Если позволить газонокосилке-роботу косить траву слишком часто, газон может выглядеть плоским, и газонокосилка-робот подвергается излишнему износу.

Таймер также можно использовать для определения периодов, в течение которых газонокосилка-робот не должна работать, например, когда в саду играют дети.

Максимальная производительность достигается, когда таймер выключен и газонокосилка-робот работает круглосуточно семь дней в неделю. Время и дни работы отображаются графически на экране газонокосилки-робота. Активное кошение в день обозначается черной полосой. В остальное время газонокосилка-робот припаркована к зарядной станции.

Заводская настройка отключает таймер и переводит газонокосилку-робот в режим круглосуточной работы семь дней в неделю. Как правило, имеется подходящая настройка для рабочей зоны, соответствующая максимальной производительности.

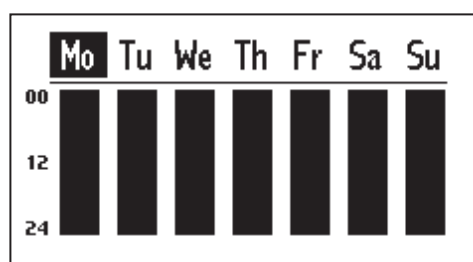
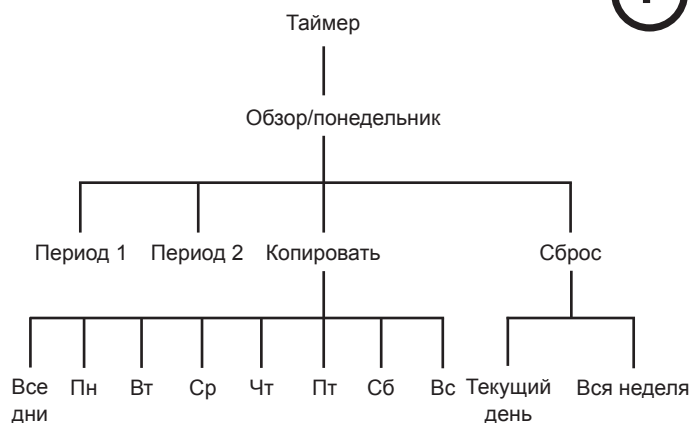

3012-1431

	Automower®	
	310	315
Максимальная производительность, м²	1000	1500

При установке таймера учитывайте примерное количество квадратных метров, обрабатываемых газонокосилкой за час и за день, указанное в таблице *Рабочая производительность См. 4.2 Использование таймера на стр. 35.*

В таблицах ниже приведены различные варианты настроек таймера в зависимости от размера садового участка. Данная таблица может быть использована для настройки времени работы. Настройки времени являются ориентировочными, возможно внесение изменений в зависимости от участка. Используйте эту таблицу следующим образом:

- Найдите рабочую зону, которая наиболее соответствует размерам вашего садового участка.
- Выберите необходимое количество дней работы (для некоторых рабочих зон может потребоваться 7 дней).
- Количество часов работы в день указывает, сколько часов в день газонокосилка-робот должна работать в течение выбранного количества дней.
- Предлагаемый временной интервал указывает временной интервал, который соответствует требуемому количеству часов работы в день.

Можно задать два цикла работы в день. Для каждого дня могут быть настроены уникальные периоды работы, но также можно скопировать период работы текущего дня для всех остальных дней.

ФУНКЦИИ МЕНЮ

Automower® 310			
Рабочая зона	Количество дней работы в неделю	Количество часов работы в день	Примерный интервал времени
250 м ²	5	6,5 часа	07:00 - 13:30
	7	4,5 часа	07:00 - 11:30
500 м ²	5	12,5 часа	07:00 - 19:30
	7	9 часов	07:00 - 16:00
750 м ²	5	18 часов	06:00 - 24:00
	7	13,5 часа	07:00 - 20:30
1000 м ²	7	18 часов	06:00 - 24:00

Automower® 315			
Рабочая зона	Количество дней работы в неделю	Количество часов работы в день	Примерный интервал времени
250 м ²	5	5,5 часа	07:00 - 12:30
	7	4 часа	07:00 - 11:00
500 м ²	5	10,5 часа	07:00 - 17:30
	7	7,5 часа	07:00 - 14:30
750 м ²	5	15,5 часа	07:00 - 22:30
	7	11 часов	07:00 - 18:00
1000 м ²	5	21 час	03:00 - 24:00
	7	15 часов	07:00 - 22:00
1250 м ²	7	18,5 часа	05:30 - 24:00
1500 м ²	7	22 часа	02:00 - 24:00

Редактировать день

Для редактирования настроек таймера сначала выберите день для редактирования на экране *Обзор* с помощью стрелок влево и вправо, а затем нажмите **OK**.

Для каждого дня можно ввести до двух временных интервалов. Для ввода интервала 1 сначала убедитесь, что рядом с полем "Период 1" установлена галочка. Выберите ячейку для установки/снятия галочки и нажмите **OK**. Введите необходимое время с помощью цифровой клавиатуры.

Если необходимо установить два интервала, сначала выберите ячейку рядом с полем "Период 2", а затем введите значения времени, как указано выше. Два интервала можно использовать для освобождения газона для другой активности в определенные часы, например, введя для Периода 1: 00:00-15:00 и для Периода 2: 21:00-24:00. В этом случае газонокосилка будет припаркована к зарядной станции в промежуток с 15:00 до 21:00.

Для отключения стрижки в течение всего дня снимите галочку с обоих периодов.

Копировать

Эта функция позволяет копировать настройки текущего дня в другие дни.

Используйте кнопки со стрелками вверх и вниз для перехода между днями недели. Настройки таймера будут скопированы в те дни, которые отмечены кнопкой **OK**.

MONDAY

Period 1 : 10:00 – 15:00

Period 2 : --:--:--:--:--

Copy
Reset

3012-1432

COPY MONDAY TO

All days **Thursday**

Monday **Friday**

Tuesday **Saturday**

Wednesday **Sunday**

3012-1406

ФУНКЦИИ МЕНЮ

Сброс

Эта функция сбрасывает настройки таймера до заводской настройки, при которой газонокосилке-роботу разрешено работать каждый день по 24 часа в день.

Текущий день

Этот параметр выполняет сброс настроек для дня, выбранного в таблице.

Заводская настройка позволяет газонокосилке-роботу работать 24 часа в день.

Вся неделя

Этот параметр выполняет сброс настроек для всех дней недели.

Заводская настройка позволяет газонокосилке-роботу работать каждый день 24 часа в день.

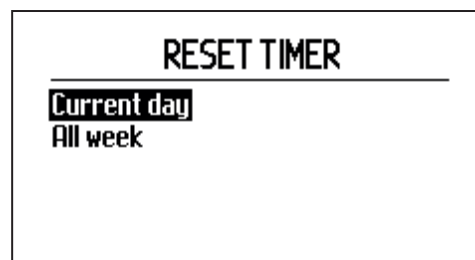

3012-1408

6.4 Безопасность

В этом меню можно редактировать настройки, связанные с безопасностью и подключением между газонокосилкой-роботом и зарядной станцией.



Уровень безопасности

Существуют три уровня безопасности на выбор. Используйте кнопки со стрелками вверх и вниз для выбора уровня безопасности.

Низкий и средний уровни безопасности не дают доступ к управлению газонокосилкой-роботом без знания ПИН-кода. Высокий уровень безопасности также включает в себя предупреждающий сигнал, который звучит, если правильный ПИН-код не был введен через заданное время.

Если неверный ПИН-код вводится 5 раз подряд, газонокосилка-робот блокируется на определенное время. Время блокировки увеличивается с каждым последующим введением неправильного ПИН-кода.

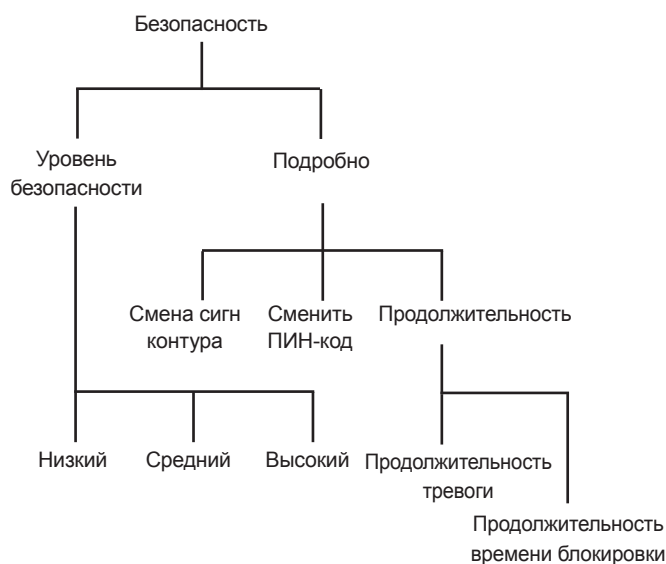

Функция	Низкий	Средний	Высокий
Время блокировки	X	X	X
Запрос ПИН-кода		X	X
Сигнализация			X

Время блокировки

Эта функция означает, что после 30 дней газонокосилку-робот нельзя будет запустить без ввода ПИН-кода. По истечении этих 30 дней газонокосилка-робот продолжит кошение в нормальном режиме, но при первом открытии крышки появится запрос *Введите ПИН-код*. Введите код еще раз и нажмите **ОК**.

После этого выбранный ПИН-код необходимо будет вводить при каждом переводе главного выключателя в положение 1.

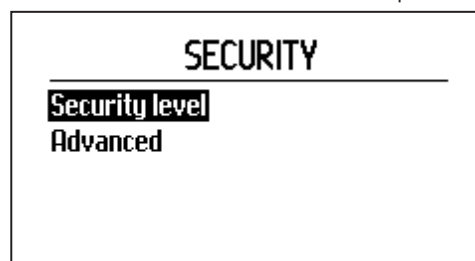

3012-1409

ФУНКЦИИ МЕНЮ

Запрос ПИН-кода

При включении этой функции газонокосилка-робот будет запрашивать ПИН-код при каждом открытии крышки. Для запуска газонокосилки-робота следует ввести правильный ПИН-код.

Сигнализация

Данная функция включает сигнал тревоги, если ПИН-код не вводится в течение 10 секунд после нажатия кнопки **STOP** или поднятия газонокосилки-робота вне зависимости от причины. Звук тикающих часов говорит о необходимости введения ПИН-кода для предотвращения срабатывания сигнализации. Сигнализацию можно отключить в любой момент, введя правильный ПИН-код.

Подробно

Смена сигн контура

Сигнал контура выбирается случайным образом для создания уникальной связи между газонокосилкой-роботом и зарядной станцией. В редких случаях может потребоваться создать новый сигнал, например, если две смежные установки имеют похожий сигнал.

1. Установите газонокосилку-робот в зарядную станцию, с которой ее необходимо соединить.
2. Выберите "*Смена сигн контура*" в меню и нажмите ОК.

Нажмите ОК и дождитесь подтверждения, что сигнал контура создан. Обычно это занимает около 10 секунд.

Сменить ПИН-код

Введите новый ПИН-код и нажмите **ОК**. Для подтверждения введите этот же код еще раз и нажмите **ОК**. Сразу после изменения ПИН-кода на дисплее появится сообщение *ПИН принят*.

Запишите новый ПИН-код в соответствующей строке раздела *Памятка* на стр. 2.

Продолжительность тревоги

При активации функции *Сигнализация* также можно выбрать продолжительность звучания сигнализации. Можно выбрать значение от 1 до 20 минут.

Продолжительность времени блокировки

Существует возможность установить блокировку по времени, позволяющую определить количество дней до того момента, когда перед эксплуатацией потребуется ввести ПИН-код. Можно выбрать настройку в диапазоне 1-90 дней.



ФУНКЦИИ МЕНЮ

6.5 Сообщения



Эта функция позволяет читать архивные и информационные сообщения. Для некоторых наиболее распространенных сообщений об ошибках здесь представлены советы и рекомендации по устранению неисправности. См. 9.1 *Сообщения об ошибках на стр. 74.*

Сообщения об ошибках

Если работа газонокосилки-робота нарушена по какой-либо причине, например, она застряла под упавшей веткой, на дисплее газонокосилки появится сообщение, связанное с этим нарушением, и время, когда оно произошло.

Если одно сообщение об ошибке отображается несколько раз, это может означать необходимость отрегулировать установку или газонокосилку-робот. Дополнительные сведения о возможных причинах отображения каждого сообщения: См. 9.1 *Сообщения об ошибках на стр. 74.*

Список содержит 50 последних сообщений об ошибке, отсортированных по дате таким образом, что последнее сообщение приведено в начале списка.

Для просмотра даты и времени появления сообщения об ошибке выберите сообщение и нажмите кнопку **ОК**.

Кроме того, отобразятся рекомендации по устранению неисправности.

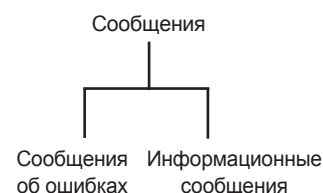

Информационные сообщения

Появившиеся на дисплее сообщения, не связанные с какой-либо неисправностью, сохраняются в списке *Информационные сообщения*. Пример такого сообщения: *Склон слишком крутой*. Дополнительные сведения о возможных причинах отображения каждого сообщения: См. 9.1 *Сообщения об ошибках на стр. 74.*

Список содержит 50 последних сообщений об ошибке, отсортированных по дате таким образом, что последнее сообщение приведено в начале списка.

ФУНКЦИИ МЕНЮ

6.6 Таймер погоды

Неприменимо для Automower® 310.

Эта функция позволяет газонокосилке-роботу автоматически регулировать время работы с учетом скорости роста травы. Если стоит благоприятная для роста травы погода, газонокосилка проводит стрижку чаще. Если рост травы замедлен, газонокосилка автоматически уменьшает время обработки газона.

Тем не менее, газонокосилка-робот не будет работать дольше времени, заданного в настройках таймера. Для оптимальной работы таймера погоды рекомендуется при его настройке только отменить выбор того времени, когда газонокосилка-робот не должна работать. Остальное время должно оставаться доступным для таймера погоды.

При активации таймера погоды газонокосилке-роботу требуется время для выбора оптимального времени для кошения выбранной рабочей зоны. Поэтому для достижения оптимальных результатов кошения может потребоваться несколько дней.

В случае активации таймера погоды крайне важно регулярно очищать режущий диск и проверять состояние ножей. Трава, намотавшаяся на вал режущего диска, или тупые ножи могут повлиять на работу таймера погоды.

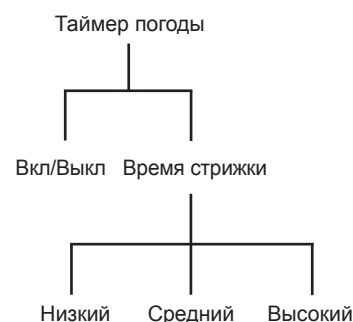

Таймер погоды

Для активации таймера: установите галочку нажатием на кнопку **OK**.

Время стрижки

Если при использовании таймера погоды результаты кошения не являются оптимальными, можно отрегулировать настройки времени стрижки.

Для регулировки времени стрижки поместите курсор в поле "Время стрижки" и с помощью кнопок со стрелками вправо и влево увеличьте или уменьшите время стрижки в трех заданных интервалах.

Чем больше выбранное время стрижки, тем дольше газонокосилка-робот будет работать.

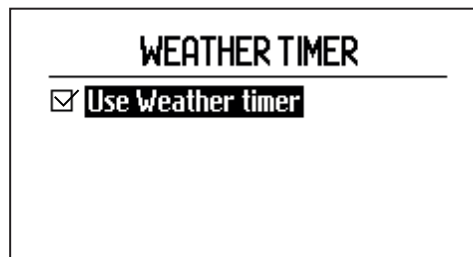

3012-1410

ФУНКЦИИ МЕНЮ

6.7 Установка

Эта функция меню используется для направления газонокосилки-робота на удаленные участки рабочей зоны, а также для управления поиском газонокосилкой-роботом зарядной станции. Для большинства рабочих зон изменять заводские настройки не требуется, т.е. можно разрешить газонокосилке-роботу самостоятельно комбинировать различные способы поиска и основные настройки.

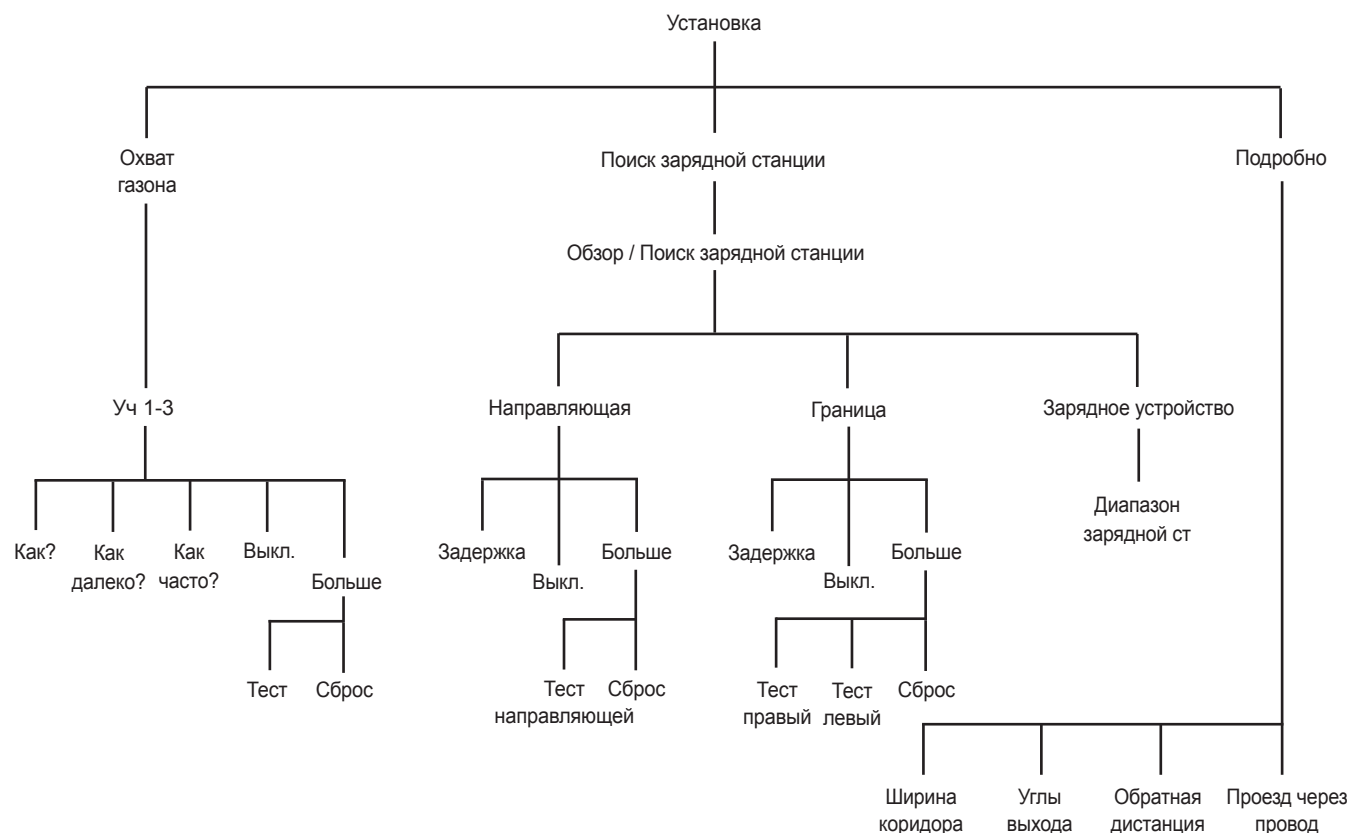

Охват газона

Эта функция меню используется для направления газонокосилки-робота на удаленные участки рабочей зоны. Эта важная функция позволяет поддерживать равномерное качество стрижки всей рабочей зоны. На сложных участках, например, с множеством зон, соединенных узкими проходами, качество стрижки можно повысить путем ручной настройки некоторых параметров в соответствии с описанием ниже.

Заводские настройки позволяют газонокосилке-роботу следовать вдоль направляющего провода на расстоянии 300 м в 20% случаев, когда она покидает зарядную станцию.

Area 1	Area 2	Area 3
300m	300m	100m
20%	40%	20%

3012-1417

Обзор

Можно задать до трех удаленных участков. Чтобы разрешить газонокосилке-роботу достигать удаленных участков, необходимо выбрать ряд уникальных параметров.

Выберите участок с помощью кнопок со стрелками влево и вправо, а затем нажмите **OK** для изменения настроек.

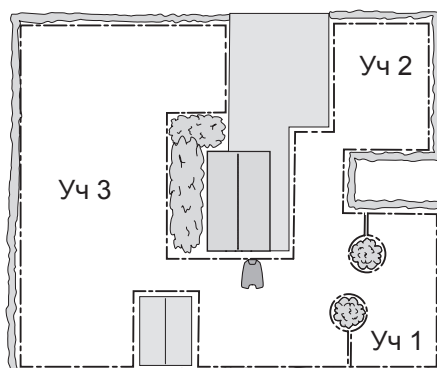

3023-017

ФУНКЦИИ МЕНЮ

Уч X > Как?

Укажите направление вправо, влево или "Направляющая" в зависимости от того, в какой части сада, относительно зарядной станции, лежит выбранный участок. Направление (вправо или влево) определяется, если смотреть по направлению к зарядной станции.

Для изменения параметров используйте кнопки со стрелками вправо и влево.

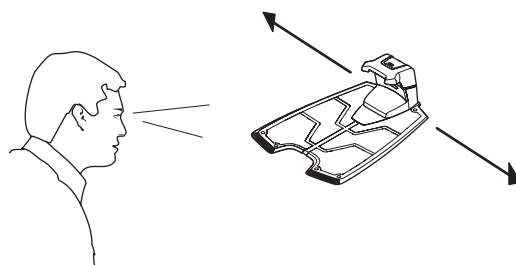

3012-1100

Уч X > Как далеко?

Введите расстояние в метрах вдоль текущего провода от зарядной станции до удаленного участка, с которого газонокосилка-робот начинает кошение.

Чтобы указать расстояние в метрах, используйте кнопки с цифрами.

Совет! Используйте функцию "Тест", чтобы определить расстояние до удаленного участка. Расстояние в метрах отобразится на дисплее газонокосилки при нажатии кнопки **STOP**. См. раздел "Уч X > Больше > Тест" на стр. 52. Измеренное расстояние, отображаемое на дисплее, можно сохранить непосредственно для выбранного удаленного участка. Любое текущее значение будет перезаписано с сохранением нового измеренного расстояния.

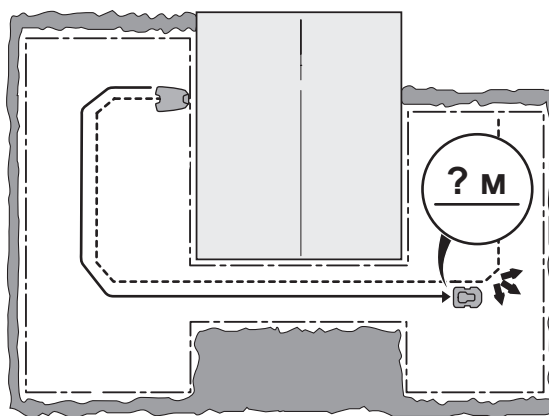

3023-018

Уч X > Как часто?

Величина, показывающая, как часто газонокосилка-робот должна направляться на удаленный участок; она представляет собой общее число выездов косилки с зарядной станции. В остальное время газонокосилка-робот начинает кошение возле зарядной станции.

Установите процентное соотношение, соответствующее доле площади удаленного участка от общей площади рабочей зоны. Если удаленный участок составляет, например, половину от общей рабочей зоны, необходимо выбрать 50%. Если удаленный участок имеет меньшую площадь, необходимо указать более низкое значение. При наличии нескольких участков необходимо учитывать, чтобы общее значение не превышало 100%.

Сравните с примерами в 7 Примеры садовых участков на стр. 64.

Чтобы указать долю в процентах, используйте кнопки с цифрами.

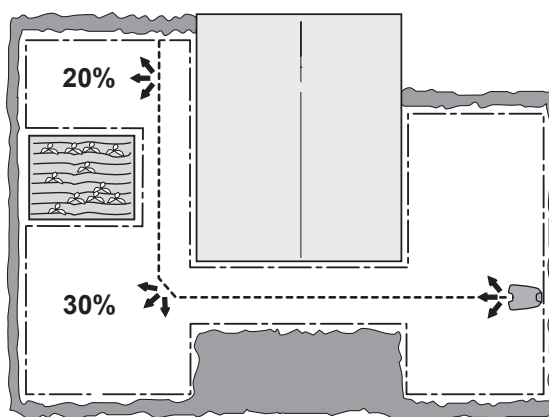

3023-019

Уч X > Выключ./Включить

Каждый участок может быть отключен и включен без необходимости вводить настройки повторно. Выберите "Выключ./Включить" и нажмите **OK**.



ФУНКЦИИ МЕНЮ

Уч X > Больше > Тест

Проверка действия выбранных настроек может считаться этапом подготовки установки к работе.

При использовании функции *Тест* газонокосилка-робот передвигается на максимальном расстоянии от контура, допустимом при выбранной ширине коридора.

Процедура проверки выбранных настроек:

1. Установите газонокосилку-робот в зарядную станцию.
2. С помощью кнопок со стрелками вниз и вправо/влево выберите на экране "Обзор" участок, который необходимо проверить. Нажмите **ОК**.
3. Выберите "Больше" и нажмите **ОК**.
4. Выберите "Тест" и нажмите **ОК**.
5. Нажмите кнопку **START** и закройте крышку дисплея.
6. Газонокосилка-робот покинет зарядную станцию и начнет передвигаться по указанному контуру к удаленному участку. Убедитесь, что газонокосилка-робот может следовать по контуру на протяжении всего расстояния.
7. Тест считается пройденным, если газонокосилка-робот может следовать вдоль выбранного контура до необходимой точки запуска.

Процедура измерения расстояния до удаленного участка:

1. Поместите газонокосилку-робот в зарядную станцию.
2. В функции меню Уч X > Как далеко? введите расстояние, явно превышающее реальное значение. Максимально возможная величина установки параметра равна 500 м.
3. Выберите Уч X > Больше > Тест и нажмите **ОК**.
4. Нажмите кнопку **START** и закройте крышку дисплея.
5. Нажмите кнопку **STOP** в необходимой точке. Текущее расстояние отображается на дисплее. Теперь это значение можно сохранить в меню Уч X > Как далеко?.

Сброс

Эта функция позволяет сбросить значения отдельной настройки участка до заводской настройки. Для сброса настройки участка выберите Уч X с помощью кнопок со стрелками влево/вправо, а затем нажмите **ОК**. Выберите *Больше* и нажмите **ОК**. Выберите *Сброс* и нажмите **ОК**.

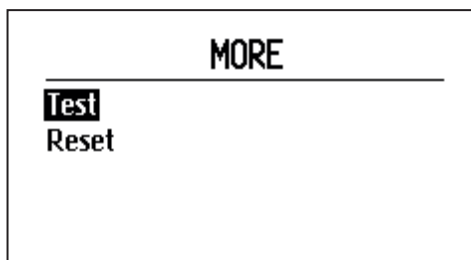

3012-1411

ФУНКЦИИ МЕНЮ

Поиск зарядной станции

На газонокосилке-роботе можно настроить один или несколько из трех способов поиска зарядной станции: *Напр*, *Граница* и *Зарядная станция*. Заводские настройки позволяют газонокосилке автоматически комбинировать эти три варианта для быстрого поиска зарядной станции с минимальным риском образования следов.

На сложных участках, например, со множеством зон, соединенных узкими проходами, время поиска зарядной станции можно сократить путем ручной настройки некоторых параметров, описанных ниже.

Газонокосилка-робот всегда начинает поиск зарядной станции, используя способ случайной траектории.

Если после определенного времени поиска по случайной траектории газонокосилке-роботу не удастся найти зарядную станцию, она начинает использовать для поиска направляющий провод, а еще через некоторое время — ограничительный провод. Это время указывается в минутах и называется временем задержки.

Пример:

3-минутная задержка для "Направляющей" и 11 минут для ограничительного контура. Газонокосилка-робот выполняет поиск по случайной траектории в течение 3 минут, а затем ищет направляющие провода в течение 8 минут. Если направляющий провод не удастся найти в течение этого периода, газонокосилка-робот переходит к поиску ограничительного контура.

Для обоих способов поиска — по направляющим проводам и ограничительному контуру — можно настроить одинаковое время задержки, например, 5 минут. В этом случае газонокосилка-робот ищет зарядную станцию по случайной траектории в течение 5 минут и, если не находит, продолжает поиск по направляющим проводам или ограничительному контуру в зависимости от того, чего она достигнет быстрее.

Как правило, длительное время задержки уменьшает риск образования следов (газонокосилка-робот будет чаще находить зарядную станцию, используя способ случайной траектории), но увеличивает время поиска. Короткое время задержки дает противоположный эффект, т.е. короткое время поиска и более высокий риск образования следов вдоль направляющих и/или ограничительных проводов.

Обзор

С помощью этой функции можно просмотреть выбранные настройки для каждого способа поиска. Чтобы отредактировать настройки способа, выберите способ с помощью кнопок со стрелками влево и вправо, а затем нажмите **OK**.

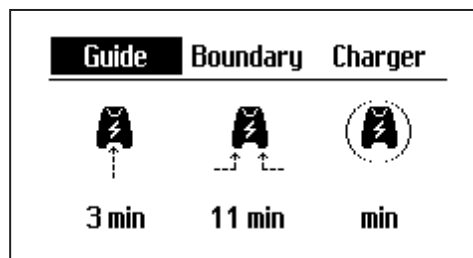

3012-1412

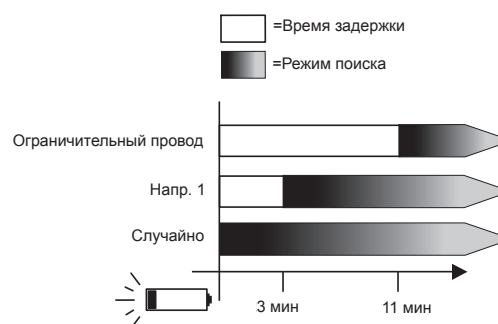

ФУНКЦИИ МЕНЮ

Направляющая

С помощью кнопок с цифрами введите время задержки.

Обычно время задержки обозначается числом от 0 до 10 минут.

Направляющая > Выключ./Включить

Как правило, способ поиска по направляющему проводу не требует отключения даже при отсутствии направляющего провода. Для отключения способа поиска по направляющему проводу выберите *Выключ.* и нажмите ОК.

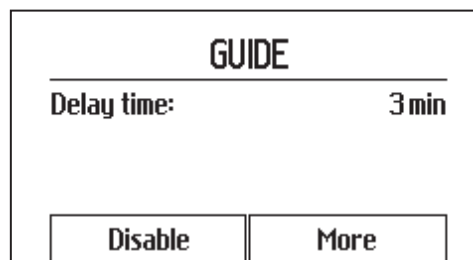

3012-1414

Ограничительный контур

С помощью кнопок с цифрами введите время задержки.

Как правило, это время длиннее, чем для параметра *Направляющая*, т.к. будет лучше, если газонокосилка-робот будет искать зарядную станцию по направляющему проводу. Время задержки обычно обозначается числом от 10 до 20 минут, но может быть короче, если направляющий провод не установлен и маловероятно, что газонокосилка-робот найдет зарядную станцию по случайной траектории.

Если во время движения по ограничительному проводу газонокосилка-робот пересечет направляющий провод, она перестанет выполнять поиск по ограничительному проводу и продолжит следование к зарядной станции по направляющему проводу.

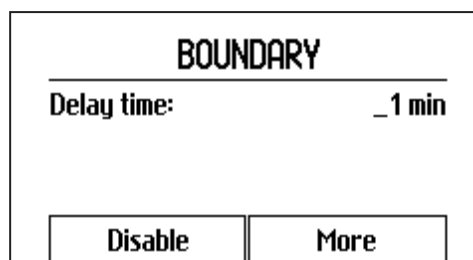

3012-1413

Граница > Выключ./Включить

Если следование по ограничительному контуру строго недопустимо на данном участке, функцию *Способ поиска по ограничительному контуру* необходимо отключить. Для отключения способа поиска по ограничительному контуру выберите *Выключ.* и нажмите ОК.

Диапазон зарядной ст

В редких случаях может возникнуть необходимость уменьшить диапазон действия зарядной станции. Это может понадобиться, если зарядная станция расположена рядом с кустом или стеной, которые мешают газонокосилке-роботу стыковаться с зарядной станцией несмотря на наличие контакта с сигналами зарядной станции. В таких случаях целесообразнее переместить зарядную станцию, но если это невозможно, можно уменьшить диапазон действия зарядной станции.

ВАЖНАЯ ИНФОРМАЦИЯ

Диапазон зарядной станции следует уменьшать только в исключительных случаях. Лучше переместить зарядную станцию в более подходящее место в рабочей зоне.

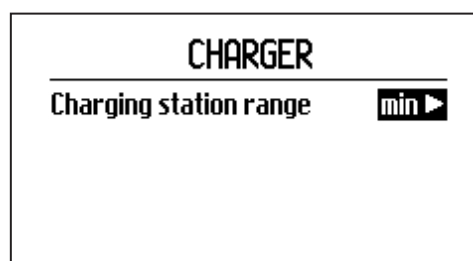

3012-1415

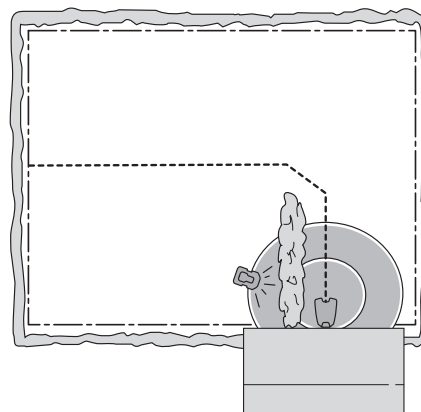

3023-040

ФУНКЦИИ МЕНЮ

Тест установки

Проверка действия выбранных настроек может считаться этапом подготовки установки к работе.

Процедура проверки выбранных настроек:

1. Расположите газонокосилку-робот примерно в 3 м от проверяемого провода (ограничительного или направляющего проводов), передней стороной к проводу.
2. С помощью кнопок со стрелками вправо/влево выберите на экране "Обзор" способ поиска, который необходимо проверить.
3. Выберите "Больше" и нажмите **ОК**.
4. Выберите "Тест направляющей" в меню настроек направляющего провода или "Тест правый" / "Тест левый" в меню настроек ограничительного контура, а затем нажмите **ОК**.
5. Нажмите кнопку **START** и закройте крышку дисплея.

Убедитесь, что газонокосилка-робот может двигаться вдоль направляющего провода до зарядной станции и стыковаться с ней. Тест считается пройденным только в том случае, когда газонокосилка-робот проходит все расстояние вдоль направляющего провода до зарядной станции и выполняет стыковку с первой попытки. Если газонокосилка-робот не может состыковаться с первой попытки, она автоматически выполнит вторую попытку. Установка не соответствует требованиям, если газонокосилке-роботу требуется две и более попытки для стыковки с зарядной станцией.

Зачастую газонокосилка-робот не может следовать вдоль провода из-за наличия рядом с проводом неизолированных препятствий, или потому что направляющий провод не был проложен под углом на крутом склоне. Убедитесь, что зарядная станция, ограничительный и направляющий провода проложены в соответствии с инструкциями, приведенными в разделах 3.2, 3.4 и 3.6.

При ручной настройке также возможен выбор неправильной ширины коридора.

6. Тест считается пройденным, если газонокосилка-робот может следовать вдоль выбранного провода до зарядной станции и стыковаться с ней с первой попытки.

При использовании функции *Тест* газонокосилка-робот передвигается на максимальном расстоянии от провода в соответствии с выбранной шириной коридора.

Сброс

Конкретные настройки для каждого способа поиска зарядной станции можно сбросить до заводских настроек по умолчанию. Для сброса выберите метод с помощью кнопок со стрелками влево и вправо, а затем нажмите **ОК**. Выберите "Больше", а затем "Сброс" и нажмите **ОК**.

ФУНКЦИИ МЕНЮ

Подробно

В пункте меню *Подробно* доступны дополнительные настройки, связанные с работой газонокосилки-робота. Настройки этого меню необходимы только в случае крайней потребности в дополнительном управлении газонокосилкой, например, на очень сложных участках. Заводские настройки должны подходить для большинства рабочих зон.

Ширина коридора

Ширина коридора — это расстояние от направляющего/ограничительного провода, на котором газонокосилка-робот может перемещаться при следовании на зарядную станцию или от нее. Зона, расположенная по сторонам провода, в которой может перемещаться газонокосилка-робот, называется коридором.

Газонокосилка-робот должна проходить на разном расстоянии от провода, чтобы уменьшить риск образования следов. Чтобы снизить риск образования следов, рекомендуется выбрать самое большое значение ширины коридора, допустимое размером рабочей зоны.

Газонокосилка-робот самостоятельно регулирует ширину коридора в зависимости от размера рабочей зоны при движении вдоль направляющего провода. Встроенный автоматический механизм позволяет газонокосилке-роботу изменять расстояние от провода в зависимости от ее местоположения в рабочей зоне. Например, она автоматически сужает коридор в узких зонах.

Заводские настройки могут использоваться для большинства рабочих зон, т.е. газонокосилка-робот может сама использовать встроенные функции для работы в максимально широком коридоре. На более сложных участках, например, на которых направляющий провод расположен близко к препятствиям, которые невозможно изолировать с помощью ограничительного провода, безопасность работы можно повысить путем ручной настройки некоторых параметров, описанных ниже.

Ширина коридора > Граница

Ширина коридора указывается интервалами от 1 до 9. Первое число в интервале обозначает самое короткое расстояние до ограничительного контура, а второе число — самое длинное расстояние.

Расстояние, на котором газонокосилка-робот находится от ограничительного контура, зависит от схемы рабочей зоны. Используйте функцию *Тест* в меню *Установка > Охват газона > Уч X > Больше > Тест* для проверки различных значений.

Чтобы указать необходимый интервал, используйте кнопки с цифрами.

Заводская настройка соответствует значению 3–6.

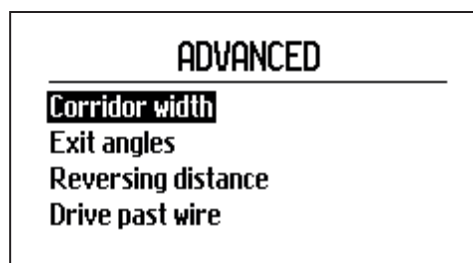

3012-1416

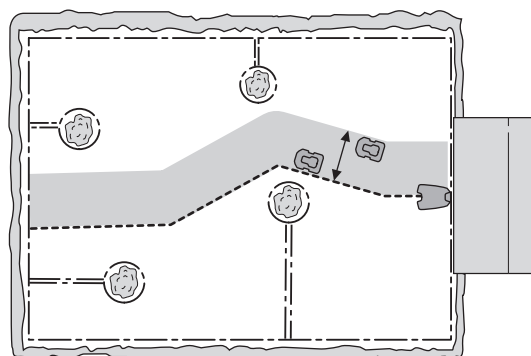

3023-020

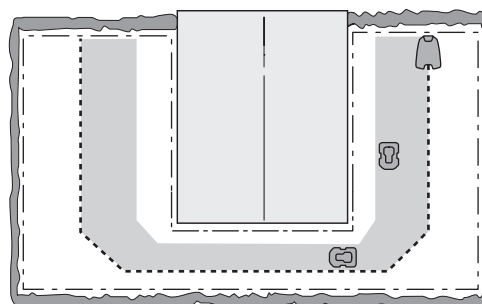

3023-021

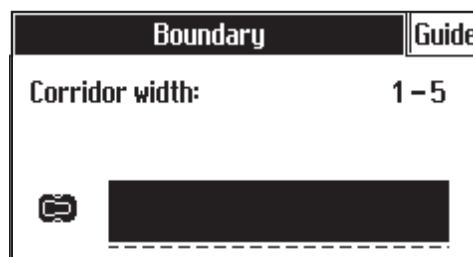

3012-1423

ФУНКЦИИ МЕНЮ

Ширина коридора > Напр

Функция "Авто проход коридоров" автоматически отрегулирует ширину зоны. Если функция "Авто проход коридоров" отключена, необходимо ввести настройки вручную. Ширина зоны может быть задана в интервале от 0 до 9.

При значении 0 газонокосилка-робот будет передвигаться над направляющим проводом, т.е. будет пропускать его между колесами.

Чтобы указать необходимое значение, используйте кнопки со стрелками.

Заводская настройка соответствует значению 9.

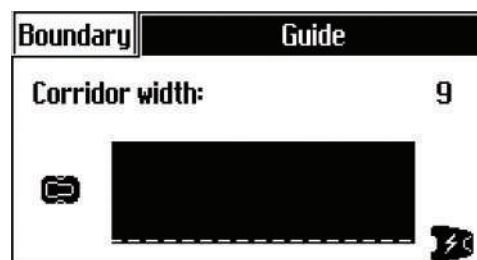

3012-1424

Углы выхода

Обычно газонокосилка-робот покидает зарядную станцию в направлении в пределах выходного сектора 90°-270°. Изменение углов выхода позволяет газонокосилке-роботу быстрее достигать границ самой большой рабочей зоны, если зарядная станция установлена в проходе.

Углы выхода > Секторы

На газонокосилке-роботе можно настроить один или два сектора выхода. Если зарядная станция установлена в проходе, можно использовать два сектора выхода, например 70° – 110° и 250° – 290°.

При использовании двух углов выхода также необходимо указать, как часто газонокосилка-робот должна покидать зарядную станцию в секторе 1. Для этого необходимо указать процентное значение в функции *Пропорция*.

Например, значение 75% означает, что газонокосилка-робот будет покидать зарядную станцию в *Секторе 1* в 75% случаев и в 25% случаев — в секторе 2.

Чтобы указать для секторов необходимые значения углов в градусах и значение пропорции в процентах, используйте кнопки с цифрами.

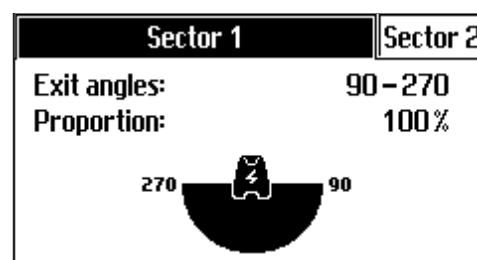

3012-1418

Обратная дистанция

Данная функция позволяет контролировать расстояние, на которое газонокосилка-робот должна отойти от зарядной станции для начала кошения. Данная функция весьма удобна, если, например, зарядная станция находится на веранде или в каком-либо другом ограниченном пространстве.

Чтобы указать значение обратной дистанции в сантиметрах, используйте кнопки с цифрами. Заводская настройка составляет 60 см.

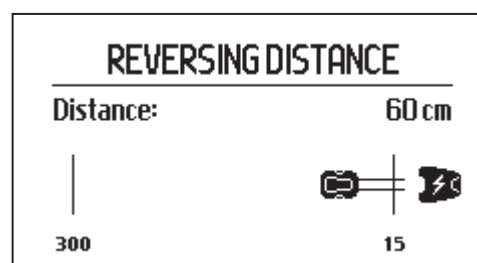

3012-1419



ФУНКЦИИ МЕНЮ

Проезд через провод

Перед тем как развернуться, передняя часть газонокосилки-робота проходит на определенном расстоянии от ограничительного провода. По умолчанию установлено расстояние 32 см, однако при необходимости это значение можно изменить. Можно выбрать значение от 25 до 50.

Обратите внимание, что приведенное расстояние представляет собой лишь приблизительное значение и носит справочный характер. В действительности фактическое расстояние, которое газонокосилка-робот проходит до ограничительного провода, может отличаться.

Укажите необходимое расстояние в сантиметрах, на котором газонокосилка-робот будет проходить от ограничительного провода, и нажмите **OK**.

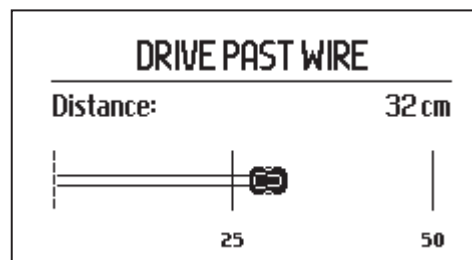

3012-1420



ФУНКЦИИ МЕНЮ

6.8 Настройки

Это меню позволяет вносить изменения в основные настройки газонокосилки-робота.

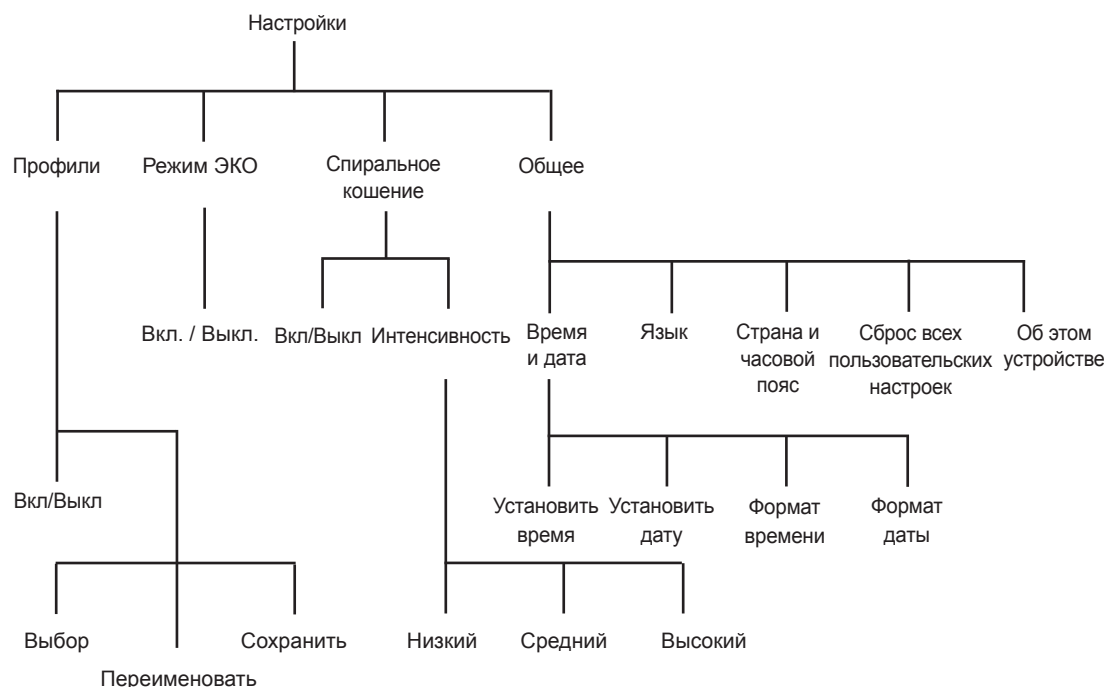
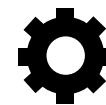

Профили

Неприменимо для Automower® 310.

Функция *Профили* позволяет сохранять различные комбинации пользовательских настроек. Это означает, что настройки можно легко сохранить и использовать повторно, например, при использовании газонокосилки-робота на разных участках. Можно сохранить до трех различных профилей.

Сохранение настроек профиля

- Сначала настройте на газонокосилке параметры, которые будут сохранены в профиле.
- Выберите *Использовать профили* и нажмите **ОК**.
- Выберите профиль, который необходимо сохранить, перемещая курсор с помощью кнопок со стрелками вверх и вниз.
- Нажмите **ОК**.
- Выберите *Сохранить* и нажмите **ОК**, а затем кнопку со стрелкой влево и **ОК**. Все пользовательские настройки сохранены в выбранном профиле.
- При настройке параметров, не сохраненных в профиле, рядом с именем профиля будет отображаться значок *.

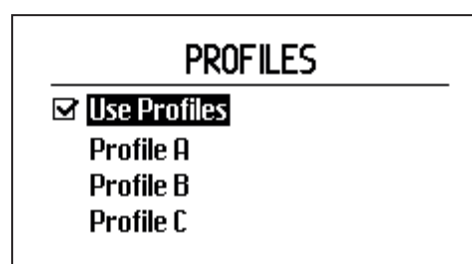

3012-1421

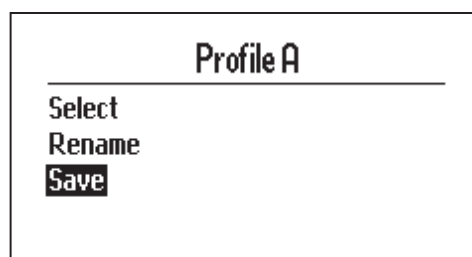

3012-1425

ФУНКЦИИ МЕНЮ

Изменение имени профиля

Имена профилей можно изменять, что позволяет легче запомнить, какие настройки сохранены в соответствующем профиле.

- Выберите имя профиля, которое необходимо изменить.
- Нажмите **ОК**.
- Выберите *Переименовать* и нажмите **ОК**.
- Для перемещения курсора используйте кнопки со стрелками. Нажмите **ОК** для выбора буквы. Нажмите **ВАСК** для сохранения нового имени.
- Имена профилей будут отображаться в меню *Настройки - Профили*. Имя выбранного профиля также отображается на начальном экране.

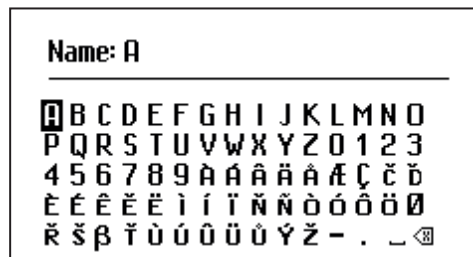

3012-1422

Использование профиля

Чтобы активировать и использовать профиль с сохраненными настройками, необходимо выполнить следующие действия.

- Выберите профиль, который необходимо активировать.
- Нажмите **ОК**.
- Выберите *Использовать* и нажмите **ОК**.

После этого газонокосилка-робот будет использовать настройки, сохраненные в профиле.

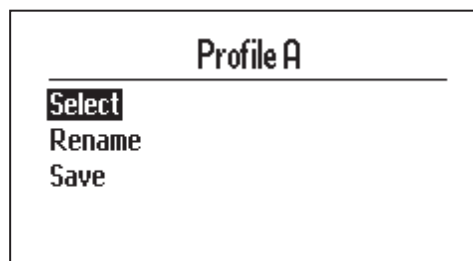

3012-1427

Одна газонокосилка Automower® для нескольких садов

В профилях сохраняется уникальное соединение между газонокосилкой и зарядной станцией. Это позволяет объединить одну газонокосилку-робот с тремя зарядными станциями.

Процедура объединения новой зарядной станции с газонокосилкой-роботом:

- Сначала сохраните профиль, который будет использован с оригинальной зарядной станцией.
- Затем поместите газонокосилку в новую зарядную станцию, которую необходимо соединить с газонокосилкой.
- Выберите параметр *Смена сигн контура*, См. 6.4 *Безопасность на стр. 46*.
- Сохраните профиль для новой зарядной станции.

Для использования газонокосилки-робота с оригинальной зарядной станцией сначала необходимо выбрать первый профиль. Чтобы использовать газонокосилку-робот с новой зарядной станцией, необходимо выбрать соответствующий профиль.

ФУНКЦИИ МЕНЮ

Режим ЭКО

Эта функция автоматически отключает сигнал в ограничительном контуре, направляющих проводах и зарядной станции, когда газонокосилка-робот не выполняет кошение, т.е. находится на зарядке, или если настройки таймера не разрешают ей выполнять кошение.

Режим ЭКО может использоваться вблизи другого беспроводного оборудования, несовместимого с газонокосилкой-роботом, например, с некоторыми слуховыми устройствами или гаражными воротами.

При выключении сигнала контура в режиме ЭКО световой индикатор на зарядной станции мигает зеленым цветом. Если световой индикатор мигает зеленым цветом, газонокосилку-робот можно запустить только в зарядной станции, а не в рабочей зоне.

При использовании режима ЭКО крайне важно каждый раз нажимать кнопку **STOP** перед извлечением газонокосилки-робота из зарядной станции. В противном случае в режиме ЭКО запустить газонокосилку-робот невозможно. Если газонокосилка была извлечена по ошибке без предварительного нажатия кнопки **STOP**, ее необходимо поместить назад в зарядную станцию и нажать кнопку **STOP**. Только после этого газонокосилку-робот можно запустить в рабочей зоне.

ВАЖНАЯ ИНФОРМАЦИЯ

Каждый раз перед снятием газонокосилки-робота с зарядной станции нажимайте кнопку **STOP**. В противном случае при работе в режиме ЭКО газонокосилка-робот не будет запущена внутри рабочей зоны.

Для включения режима ЭКО выберите "ЭКО режим", а затем нажмите **OK**.

Спиральное кошение

Если газонокосилка-робот входит в зону, где высота травы превышает среднее значение, она может изменить схему движения. Она может начать двигаться по спирали, чтобы быстрее подстричь зону с более длинной травой.

Спиральное кошение

Спиральное кошение включается по умолчанию, снимите галочку для отключения этой функции.

Интенсивность

Регулировка уровня интенсивности позволяет настроить величину, которую должна превышать средняя высота травы для запуска спирального кошения. Низкая интенсивность означает, что спиральное кошение запускается менее часто. Высокая интенсивность означает, что спиральное кошение запускается более часто.

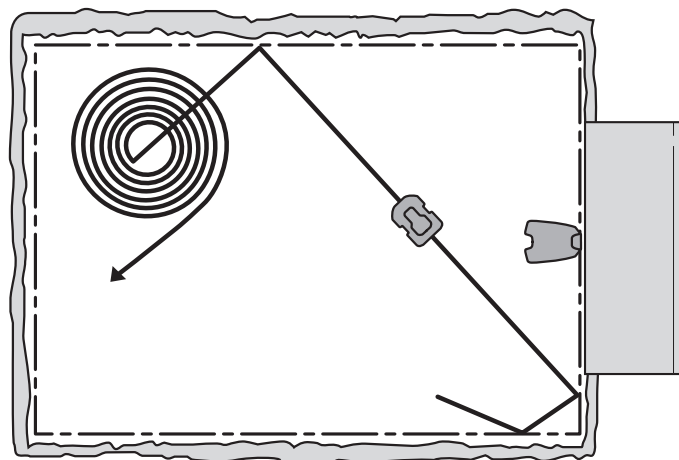

3023-041



ФУНКЦИИ МЕНЮ

Общее

Установите язык и время или сбросьте пользовательские настройки до заводских настроек по умолчанию.

Время и дата

Эта функция позволяет установить текущее время и требуемый формат времени для газонокосилки-робота.

Время

Введите правильное время и нажмите **ОК** для выхода из меню.

Формат времени

Установите курсор на необходимый формат времени:
12ч/24ч
Закройте меню, нажав **ОК**.

Дата

Введите текущую дату и нажмите **ОК** для выхода из меню.

Формат даты

Установите курсор на необходимый формат даты:
ГГГГ-ММ-ДД (год-месяц-день)
ММ-ДД-ГГГГ (месяц-день-год)
ДД-ММ-ГГГГ (день-месяц-год)
Закройте меню, нажав **ОК**.

Язык

Эта функция позволяет выбрать язык, на котором будут отображаться меню.

Установите курсор на соответствующий язык и нажмите **ОК**.

Страна и часовой пояс

С помощью этой функции можно выбрать страну, в которой будет использоваться газонокосилка-робот. Данная настройка также влияет на регулировку часового пояса.

Поставьте курсор на желаемую страну и нажмите **ОК**.



ФУНКЦИИ МЕНЮ

Сброс всех пользовательских настроек

Эта функция позволяет выполнить возврат к заводским настройкам.

Следующие настройки не изменяются:

- Уровень безопасности
- ПИН-код
- Сигнал контура
- Сообщения
- Дата и время
- Язык
- Страна

1. Выберите *Сброс всех пользовательских настроек* в меню и нажмите **ОК**.
2. Для подтверждения нажмите **ОК**.

Об этом устройстве

В меню "Об этом устройстве" доступна информация о различных версиях программного обеспечения газонокосилки, номере модели и серийном номере.

6.9 Принадлежности

Это меню используется для настройки принадлежностей, устанавливаемых на газонокосилку. Обратитесь к местному дилеру для получения более подробной информации о доступных принадлежностях.

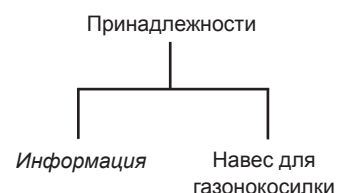

Навес для газонокосилки

Эта функция позволяет управлять настройками навеса для газонокосилки.

Избегать столкновений с навесом для газонокосилки

Выбор этого параметра позволяет уменьшить износ газонокосилки и навеса, однако вокруг зарядной станции может оставаться больше нескошенной травы.

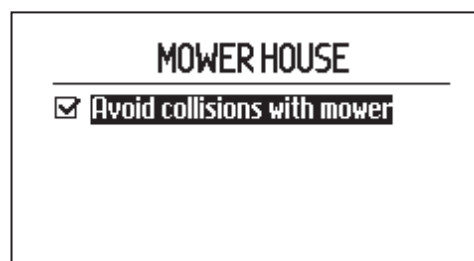

3012-1433



ПРИМЕРЫ САДОВЫХ УЧАСТКОВ

7 Примеры садовых участков

- Настройки и рекомендации по установке

Задание настроек газонокосилки-робота и расположение направляющего провода в соответствии с формой сада упрощают движение газонокосилки ко всем участкам сада и обеспечивают отличное качество стрижки.

Для разных участков могут требоваться разные настройки. На следующих страницах приведены примеры садовых участков с рекомендациями по установке и настройке.

Дополнительные сведения о различных настройках: см. *б* *Функции меню на стр. 42.*

Дополнительные рекомендации по установке можно найти по адресу www.automower.ru.

ВАЖНАЯ ИНФОРМАЦИЯ

Параметры по умолчанию для газонокосилки-робота были выбраны с тем расчетом, чтобы обеспечить надлежащую работу в садах различной конфигурации. При наличии особых условий работы требуется лишь скорректировать параметры.

ПРИМЕРЫ САДОВЫХ УЧАСТКОВ

Настройки и рекомендации по установке	
Площадь	150 м ² . Открытый и ровный участок.
Таймер	Automower® 310 08:00-14:00 Понедельник, среда, пятница Automower® 315 08:00-13:00 Понедельник, среда, пятница
Охват газона	Заводская настройка
Поиск зарядной станции	Заводская настройка
Примечания	Следует устанавливать таймер, чтобы трава не была примятой, поскольку площадь участка значительно меньше максимальной производительности газонокосилки-робота. Т.к. рабочая зона открытая и не имеет сложных участков, прокладка направляющего провода не требуется.
Площадь	500 м ² . Несколько "островков" и уклон 35%.
Таймер	Automower® 310 08:00-18:30 С понедельника по субботу Automower® 315 08:00-16:30 С понедельника по субботу
Охват газона	Заводская настройка
Поиск зарядной станции	Заводская настройка
Примечания	Проложите направляющий провод под углом к крутому склону.

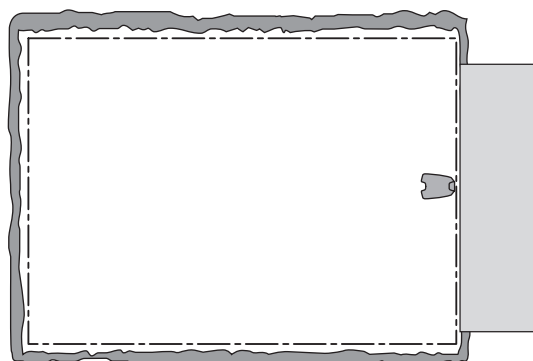

3023-032

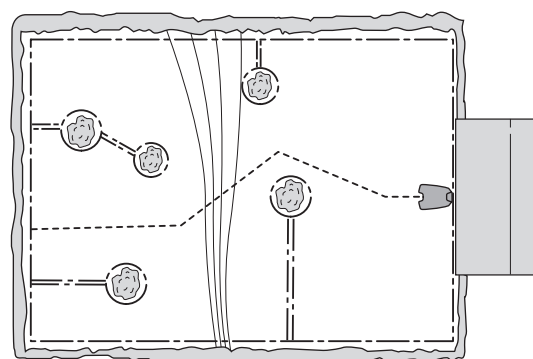

3023-023

ПРИМЕРЫ САДОВЫХ УЧАСТКОВ

Площадь	800 м ² . Сад Г-образной формы с зарядной станцией, установленной в узкой части. Имеет несколько "островков".
Таймер	Automower® 310 7:00-24:00 С понедельника по субботу Automower® 315 08:00-22:00 С понедельника по субботу
Охват газона	Уч 1: Как? Направляющая Как далеко? х м Как часто? 60%
Поиск зарядной станции	Заводская настройка
Примечания	Параметр "Пропорция" (Как часто?) для "Направляющей" должен иметь значение, соответствующее самому большому участку рабочей зоны, чтобы газонокосилка-робот могла легко добираться до большей части рабочей зоны, следуя по направляющему проводу от зарядной станции.
Площадь	1000 м ² . П-образный сад, части которого соединены узким проходом.
Таймер	Automower® 310 6:00-24:00 С понедельника по воскресенье Automower® 315 7:00-24:00 С понедельника по субботу
Охват газона	Уч 1: Как? Направляющая Как далеко? х м Как часто? 40%
Поиск зарядной станции	Заводская настройка
Примечания	Направляющий провод должен быть размещен вдоль узкого прохода, чтобы газонокосилка-робот легко могла достичь левой части рабочей зоны. Т.к. левая часть составляет почти половину рабочей зоны, выбран параметр "Пропорция 40%" (Как часто?).

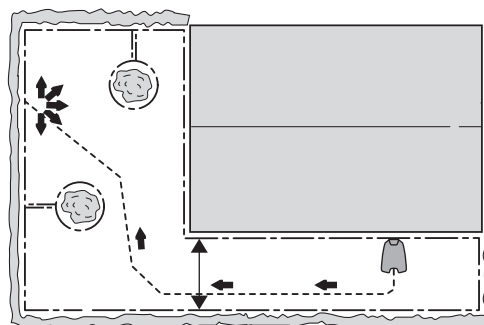

3023-024

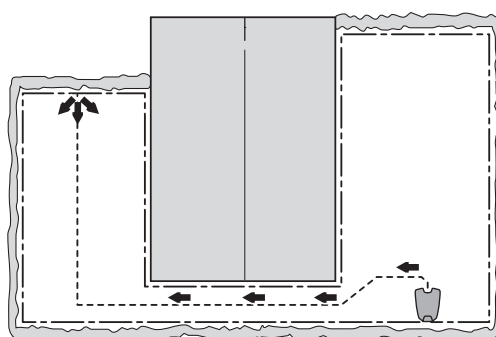

3023-025

ПРИМЕРЫ САДОВЫХ УЧАСТКОВ

Площадь	800 м ² . Несимметричная рабочая зона с узким проходом и несколькими "островками".
Таймер	<p>Automower® 310 7:00-24:00 С понедельника по субботу</p> <p>Automower® 315 08:00-22:00 С понедельника по субботу</p>
Охват газона	Заводская настройка
Поиск зарядной станции	Заводская настройка
Примечания	Направляющий провод должен быть размещен вдоль узкого прохода, чтобы газонокосилка-робот легко могла достичь зарядного устройства из правой части рабочей зоны. Т.к. правая часть составляет лишь небольшой участок рабочей зоны, можно использовать заводскую настройку <i>Охват газона</i> .
Площадь	800 м ² . Три участка, соединенные двумя узкими проходами.
Таймер	<p>Automower® 310 7:00-24:00 С понедельника по субботу</p> <p>Automower® 315 08:00-22:00 С понедельника по субботу</p>
Охват газона	<p>Уч 1: Как? Направляющая Как далеко? x м Как часто? 25%</p> <p>Уч 2: Как? Направляющая Как далеко? x м Как часто? 25%</p>
Поиск зарядной станции	Заводская настройка
Примечания	Т.к. рабочая зона состоит из нескольких участков, соединенных узкими проходами, для достижения равномерной стрижки по всей рабочей зоне следует использовать параметр <i>Охват газона</i> для создания нескольких участков.

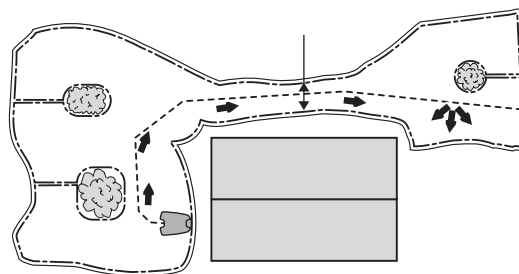

3023-026

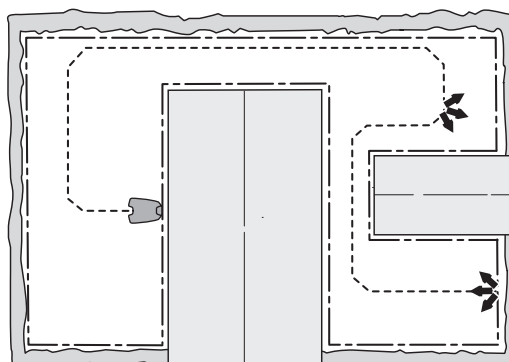

3023-027

ПРИМЕРЫ САДОВЫХ УЧАСТКОВ

Площадь	500 м ² + 100 м ² на вторичном участке.
Таймер	Automower® 310 08:00-20:30 Понедельник, вторник, четверг, пятница, суббота Automower® 315 08:00-18:30 Понедельник, вторник, четверг, пятница, суббота
Охват газона	Заводская настройка
Поиск зарядной станции	Заводская настройка
Примечания	Стрижка на вторичном участке выполняется в режиме <i>Вторичный участок</i> по средам и субботам. Т.к. рабочая зона открытая и не имеет сложных участков, прокладка направляющего провода не требуется.

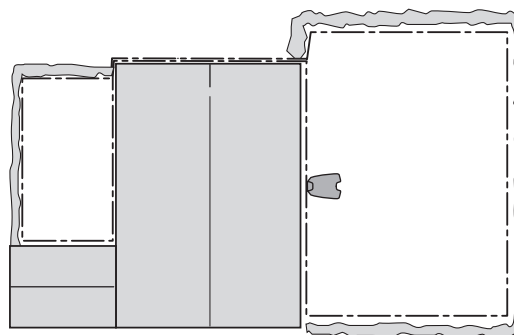

3023-033

8 Техническое обслуживание

Для повышения надежности работы и увеличения срока службы: проверяйте и регулярно очищайте газонокосилку и при необходимости заменяйте изношенные запчасти. Дополнительные сведения по очистке: См. 8.4 Очистка на стр. 71.

В начале эксплуатации газонокосилки-робота раз в неделю проверяйте состояние режущего диска и ножей. Если уровень износа за этот период был низким, интервал проверки можно увеличить.

Важно, чтобы режущий диск вращался свободно. Края ножей не должны быть повреждены. Срок службы ножей существенным образом зависит от:

- времени работы и размера рабочей зоны;
- типа травы;
- типа почвы;
- наличия таких предметов, как шишки, сорванные ветром ветки, игрушки, инструменты, камни, корни и т.д.

Стандартный срок службы составляет 2 - 6 недель при использовании с максимальной производительностью и более, если площадь участка меньше. Инструкции по замене ножей: См. 8.7 Ножи на стр. 73.

ВАЖНАЯ ИНФОРМАЦИЯ

Использование затупленных ножей ухудшает качество кошения. Трава срезается неровно и увеличивается потребление энергии, что не позволяет газонокосилке-роботу обрабатывать большую площадь.

8.1 Хранение в зимний период

Газонокосилка-робот

Газонокосилку-робот необходимо тщательно очистить перед зимним хранением. См. 8.4 Очистка на стр. 71.

Для обеспечения функциональности аккумуляторной батареи и продления срока ее службы крайне важно полностью заряжать аккумуляторную батарею газонокосилки-робота в процессе подготовки устройства к хранению в зимний период. Поместите газонокосилку-робот в зарядную станцию с открытой крышкой дисплея и заряжайте до тех пор, пока на дисплее не появится индикатор полной зарядки аккумуляторной батареи. Затем установите главный выключатель в положение 0.

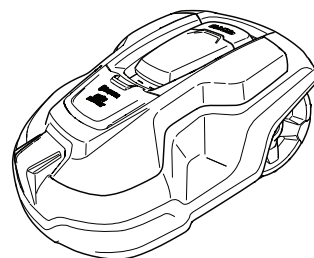

3012-1305

ТЕХНИЧЕСКОЕ ОБСЛУЖИВАНИЕ

ВАЖНАЯ ИНФОРМАЦИЯ

Перед помещением аккумуляторной батареи на зимнее хранение следует полностью ее зарядить. Если аккумуляторная батарея заряжена не полностью, она может повредиться и в некоторых случаях стать непригодной.

Проверьте состояние изнашиваемых деталей, таких как ножи и подшипники на передних колесах. Перед началом сезона следует заменить изношенные элементы газонокосилки-робота, если это необходимо.

Храните газонокосилку-робот, установив ее на четыре колеса, в сухом, безморозном месте.

Доступны специальные настенные кронштейны для газонокосилок-роботов Automower® и зарядных станций. Настенный кронштейн отлично подходит для зимнего хранения. Для получения более подробной информации свяжитесь с дилером.

Зарядная станция

Зарядная станция и источник питания должны храниться в помещении. Ограничительный контур и направляющий провод можно оставить в земле. Для защиты концов проводов от воздействия влаги можно подключить их к оригинальному соединителю или поместить их, например, в контейнер со смазкой.

В случае если невозможно поместить зарядную станцию на хранение в помещение, ее необходимо на весь зимний период подсоединить к сетевому кабелю, ограничительному и направляющему проводам.

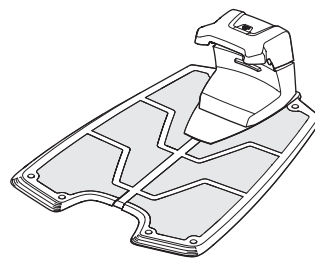

3012-1041

8.2 Техническое обслуживание в зимний период

Перед зимним хранением отправьте газонокосилку-робот дилеру для проведения сервисного обслуживания. Регулярное обслуживание в зимний период позволит сохранить газонокосилку-робот в надлежащем состоянии в течение длительного времени и исключить поломки в новом сезоне.

Сервисное обслуживание обычно включает следующие операции:

- Тщательная очистка корпуса, шасси, режущего диска и прочих подвижных деталей.
- Тестирование функций и компонентов газонокосилки.
- Проверка и при необходимости замена изнашиваемых компонентов, таких как ножи и подшипники.
- Проверка емкости батареи газонокосилки, а также, при необходимости, рекомендация по ее замене.

При необходимости дилер может также обновить программное обеспечение газонокосилки-робота, которое может содержать новые возможности.

Russian - 70

ТЕХНИЧЕСКОЕ ОБСЛУЖИВАНИЕ

8.3 После зимнего хранения

Перед началом работы проверьте, нуждается ли в очистке газонокосилка-робот, а также зарядные и контактные шины. Если зарядные или контактные поверхности подгорели или покрылись налетом, очистите их мелкой наждачной бумагой. Проверьте правильность установки времени и даты на газонокосилке.

8.4 Очистка

Важно содержать газонокосилку-робот в чистоте. Газонокосилка-робот с большим скоплением травы будет медленно двигаться на склоне, менее эффективно срезать траву и быстрее изнашиваться. Очистку рекомендуется выполнять мягкой щеткой.

ВАЖНАЯ ИНФОРМАЦИЯ

Запрещается использовать мойку высокого давления или проточную воду для чистки газонокосилки-робота. Категорически запрещается использовать растворители для чистки.

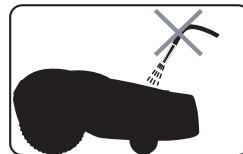

3012-271

Шасси и режущий диск

1. Переведите главный выключатель в положение 0.
2. Используйте защитные перчатки.

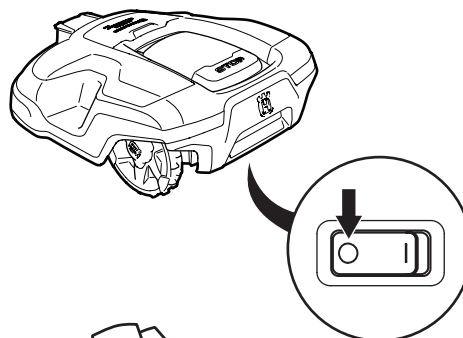

3012-1301



3012-272

3. Поверните газонокосилку-робот на бок.
4. Очистите режущий диск и шасси с помощью, например, щетки для мытья посуды.

Кроме того, убедитесь, что защитная пластина вращается свободно по отношению к режущему диску.

Если туда попадут длинные травинки или другие предметы, это может нарушить работу режущего диска. Даже небольшой тормозной эффект может увеличить потребление энергии и время кошения, а в худшем случае газонокосилка-робот не сможет обрабатывать большой газон. Режущий диск необходимо снимать для более тщательной очистки. При необходимости обратитесь к дилеру.

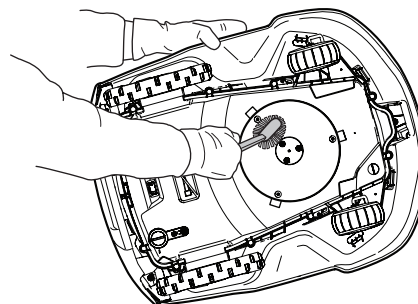

3012-1337

ТЕХНИЧЕСКОЕ ОБСЛУЖИВАНИЕ

Шасси

Очистите нижнюю сторону шасси. Используйте щетку или влажную ткань.

Колеса

Очистите зону вокруг передних и задних колес, а также кронштейн передних колес.

Корпус

Для очистки корпуса используйте мягкую влажную губку или ткань. Для удаления сильных загрязнений используйте мыльный раствор или моющее средство.

Зарядная станция

Регулярно очищайте зарядную станцию от травы, листьев, веток и других предметов, которые могут препятствовать стыковке газонокосилки со станцией.

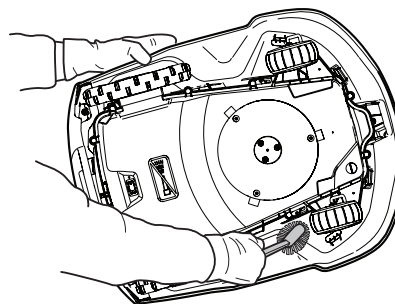

3012-1338

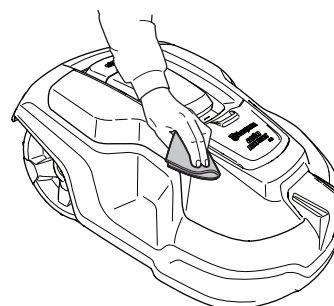

3012-1339

8.5 Транспортировка и перемещение

Фиксируйте устройство на время транспортировки. Важно, чтобы газонокосилка-робот не функционировала во время транспортировки с одного газона на другой.

Входящие в комплект литиево-ионные аккумуляторные батареи должны соответствовать требованиям законодательства в отношении опасных товаров.

В случае коммерческой транспортировки, например, третьей стороной или экспедиторской компанией, необходимо соблюдать особые требования в отношении упаковки и маркировки.

Для подготовки изделия к поставке следует проконсультироваться со специалистом по перевозке опасных материалов. Также необходимо соблюдать прочие, возможно, более подробные региональные нормативы.

Заклейте или накройте открытые контакты и упакуйте аккумуляторную батарею таким образом, чтобы она не могла перемещаться внутри упаковки.

8.6 Во время грозы

Для уменьшения опасности повреждения элементов газонокосилки-робота мы рекомендуем снять все подсоединенные к зарядной станции элементы (кабель питания, ограничительный контур и направляющий провод), если ожидается гроза.

1. Для упрощения переподключения убедитесь, что провода помечены маркерами, входящими в комплект. Разъемы зарядной станции имеют обозначения AR, AL, G1.
2. Отсоедините все провода.
3. Закройте крышку зарядной станции для защиты разъемов от дождя.
4. Когда риск грозы минует, подсоедините все провода. Крайне важно подключить каждый провод к правильному разъему.

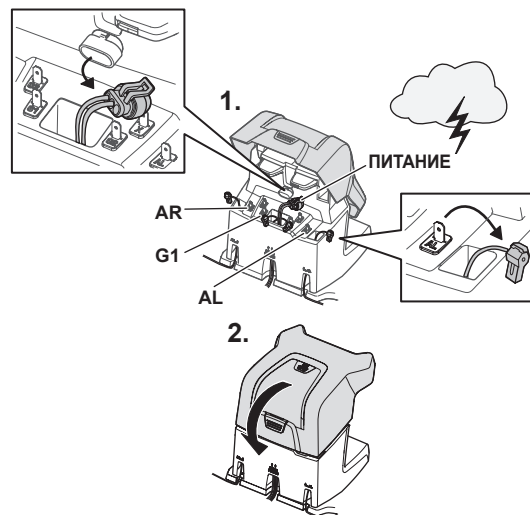

3012-1340

8.7 Ножи



ПРЕДУПРЕЖДЕНИЕ

При замене допускается использование только оригинальных ножей и винтов. Если новые ножи крепятся с помощью старых винтов, это может привести к износу и поломке винтов во время стрижки газона. В этом случае ножи могут быть выброшены из-под корпуса, что приведет к серьезной травме.

Газонокосилка-робот оснащена тремя ножами, которые закреплены винтами на режущем диске. Замену всех трех ножей и винтов следует производить одновременно для обеспечения балансировки режущего механизма.

Используйте только оригинальные ножи Husqvarna.

Процедура замены ножей:

1. Переведите главный выключатель в положение 0.
2. Используйте защитные перчатки.
3. Переверните газонокосилку-робот колесами вверх.
4. Поверните защитную пластину таким образом, чтобы отверстия в ней совпали с винтом крепления ножа.
5. Отверните три винта. Используйте плоскую или крестовую отвертку.
6. Снимите нож и винт.
7. Установите новый нож и винт. Проверьте свободное вращение ножей.

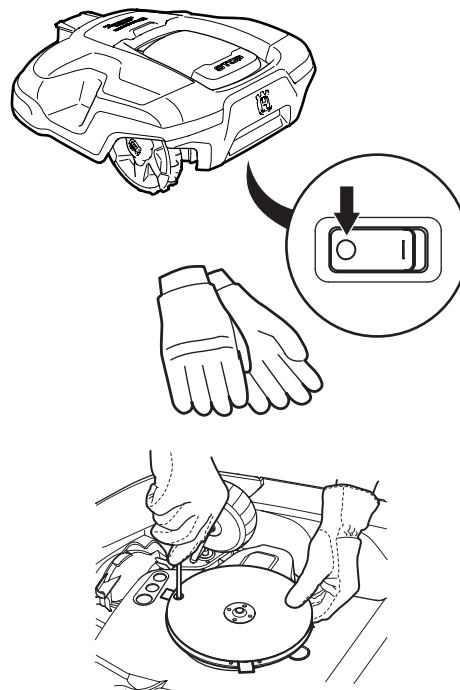

3012-1301

3012-272

3012-1207

8.8 Аккумуляторная батарея

Батарея не требует технического обслуживания, но имеет ограниченный срок службы от 2 до 4 лет.

Срок службы батареи зависит от длительности сезона и продолжительности использования газонокосилки-робота. Для длительного сезона или при большом числе часов ежедневной работы необходимо чаще заменять батарею.

Для замены батареи обратитесь к дилеру.

Заряжайте аккумуляторную батарею только в зарядной станции, входящей в комплект поставки. Неправильная эксплуатация может привести к поражению электрическим током, перегреву или утечке коррозионной жидкости из аккумуляторной батареи. В случае утечки электролита смойте его водой/нейтрализатором; при контакте с глазами обратитесь за медицинской помощью.

ВАЖНАЯ ИНФОРМАЦИЯ

Запрещается пытаться заряжать одноразовые аккумуляторы.

ПОИСК И УСТРАНЕНИЕ НЕИСПРАВНОСТЕЙ

9 Поиск и устранение неисправностей

В этом разделе приведен ряд сообщений, которые могут появиться на дисплее, если происходит сбой в работе. Приведена информация о причинах неисправности и способах ее устранения.

В данном разделе также приводятся некоторые признаки, по которым вы можете определить, что газонокосилка-робот работает не так, как требуется.

Дополнительные рекомендации по признакам и способам устранения неисправностей можно найти по адресу www.automower.ru.

9.1 Сообщения об ошибках

Ниже приведен список сообщений об ошибках, которые могут появиться на дисплее газонокосилки-робота. Если одно и то же сообщение появляется часто, обратитесь к своему дилеру.

Сообщение	Причина	Решение
<i>Левый мотор заблокирован</i>	Трава или другие посторонние предметы намотались вокруг ведущего колеса.	Проверьте ведущее колесо и удалите траву и прочие посторонние предметы.
<i>Правый мотор заблокирован</i>	Трава или другие посторонние предметы намотались вокруг ведущего колеса.	
<i>Режущая система заблокирована</i>	Трава или другие посторонние предметы намотались вокруг режущего диска.	
<i>Нет сигнала контура</i>	Режущий диск находится в луже воды.	Переместите газонокосилку-робот и по возможности исключите скопления воды в рабочей зоне.
	Не подсоединен источник питания.	Проверьте правильность подсоединения к сетевой розетке и убедитесь, что выключатель замыкания на землю установлен во включенное положение.
	Кабель низкого напряжения поврежден или не подсоединен.	Проверьте кабель низкого напряжения на наличие повреждений. Также убедитесь, что он надежно подсоединен к зарядной станции и источнику питания.
	Ограничительный провод не подсоединен к зарядной станции.	Убедитесь, что разъемы ограничительного провода должным образом подсоединены к зарядной станции. См. 3.5 Подсоединение ограничительного провода на стр. 28.
	Ограничительный провод поврежден.	Определите место разрыва. См. 9.5 Обнаружение разрыва контурного провода на стр. 80. Замените поврежденную часть контура новым контурным проводом и соедините с помощью оригинального соединителя.
	Включен режим ЭКО, и газонокосилка-робот пыталась выполнить запуск за пределами зарядной станции.	Поместите газонокосилку-робот в зарядную станцию, нажмите кнопку START и закройте крышку. См. 6.8 Настройки на стр. 59.
	Ограничительный провод вокруг "островка" проложен в неправильном направлении.	Проверьте правильность прокладки ограничительного провода в соответствии с инструкциями. См. 3 Установка на стр. 16.
	Обрыв соединения между газонокосилкой-роботом и зарядной станцией.	Поставьте газонокосилку-робот в зарядную станцию и сгенерируйте новый сигнал контура. См. 6.4 Безопасность на стр. 46.
Помехи со стороны металлических предметов (ограда, стальная арматура) или пролегающих рядом подземных кабелей.	Попробуйте переместить ограничительный провод.	

ПОИСК И УСТРАНЕНИЕ НЕИСПРАВНОСТЕЙ

<i>Застрял</i>	Газонокосилка-робот застрял.	Освободите газонокосилку-робот и устраните причину застревания.
	Газонокосилка-робот застрял между несколькими препятствиями.	Убедитесь в отсутствии любых препятствий, непроходимых для газонокосилки-робота с этого места; при наличии препятствий удалите их.
<i>Вне рабочей зоны</i>	Соединения ограничительного провода к зарядной станции пересекаются.	Проверьте правильность подключения ограничительного провода.
	Ограничительный провод находится слишком близко к границе рабочей зоны.	Проверьте правильность прокладки ограничительного провода в соответствии с инструкциями. См. 3 Установка на стр. 16.
	Слишком большие уклоны рабочей зоны на ограничительном проводе.	
	Ограничительный провод вокруг "островка" проложен в неправильном направлении.	
	Помехи со стороны металлических предметов (ограда, стальная арматура) или пролегающих рядом подземных кабелей.	Попробуйте переместить ограничительный провод.
Газонокосилка-робот с трудом определяет сигнал от находящейся рядом установки.	Поставьте газонокосилку-робот в зарядную станцию и сгенерируйте новый сигнал контура. См. 6.4 Безопасность на стр. 46.	
<i>Неверный ПИН-код</i>	Введен неправильный ПИН-код. Разрешается сделать пять попыток, затем клавиатура блокируется на пять минут.	Введите правильный ПИН-код. Свяжитесь с местным дилером, если вы забыли ПИН-код.
<i>Нет движения</i>	Газонокосилка-робот застрял.	Освободите газонокосилку-робот и устраните причину потери хода. Если это произошло из-за влажной травы, подождите, пока трава просохнет, прежде чем использовать газонокосилку-робот.
	В рабочей зоне имеется крутой уклон.	Максимальный уклон, на котором гарантируется нормальная работа газонокосилки, составляет 40%. Более крутые склоны должны быть изолированы. См. 3.4 Прокладка ограничительного провода на стр. 22.
	Направляющий провод не проложен под углом к склону.	Если необходимо проложить направляющий провод на склоне, его необходимо укладывать под углом к этому склону. См. 3.6 Прокладка направляющего провода на стр. 29.
<i>Мотор правого колеса перегружен</i>	Газонокосилка-робот застрял.	Освободите газонокосилку-робот и устраните причину потери хода. Если это произошло из-за влажной травы, подождите, пока трава просохнет, прежде чем использовать газонокосилку-робот.
<i>Мотор левого колеса перегружен</i>		
<i>Зарядная станция заблокирована</i>	Возможно, контакт между зарядными и контактными шинами слишком слабый, и газонокосилка-робот сделала несколько попыток начать зарядку.	Поместите газонокосилку-робот в зарядную станцию и убедитесь, что между зарядными и контактными шинами газонокосилки имеется надлежащий контакт.
	Газонокосилка-робот заблокирована каким-либо предметом.	
<i>Застряла на зарядной станции</i>	На пути газонокосилки-робота имеется какой-то предмет, препятствующий ее выходу из зарядной станции.	Удалите предмет.

ПОИСК И УСТРАНЕНИЕ НЕИСПРАВНОСТЕЙ

<i>Переверот</i>	Газонокосилка-робот имеет слишком большой крен или перевернулась.	Переверните газонокосилку-робот в правильное положение.
<i>Требуется ручная зарядка</i>	Газонокосилка-робот переведена в режим <i>Вторичный участок</i> .	Установите газонокосилку-робот в зарядную станцию. Это нормальный режим работы косилки; никаких действий не требуется.
<i>Следующий старт чч:мм</i>	Настройка таймера запрещает работу газонокосилки-робота.	Измените настройки таймера. См. 6.3 <i>Таймер на стр. 44</i> .
	Газонокосилка-робот находится в режиме ожидания.	Газонокосилка-робот должна находиться в зарядной станции не менее 2 часов в день (6 часов для Automower® 310). Это нормальный режим работы; никаких действий не требуется.
	Настройка часов на газонокосилке-роботе неверна.	Установите время. См. раздел <i>"Время и дата" на стр. 61</i> .
<i>Батарея разряжена</i>	Газонокосилка-робот не может найти зарядную станцию.	Направляющий провод оборван или не подсоединен. Закончился ресурс аккумуляторной батареи. Антенна зарядной станции неисправна.
<i>Поднята</i>	Датчик подъема активировался из-за того, что газонокосилка застряла.	Освободите газонокосилку
<i>Проблема датчика столкновения, спереди/сзади</i>	Корпус газонокосилки не может свободно вращаться вокруг шасси.	Проверьте, может ли корпус газонокосилки свободно вращаться вокруг шасси. Если проблема осталась, обратитесь к дилеру
<i>Неисправность привода правого/ левого колеса</i>	Трава или другие посторонние предметы намотались вокруг ведущего колеса.	Очистите колеса и пространство вокруг колес.
<i>Тревога! Газонокосилка отключена</i>	Сигнализация активировалась из-за отключения газонокосилки.	Отрегулируйте уровень безопасности газонокосилки в меню "Безопасность".
<i>Тревога! Газонокосилка остановилась</i>	Сигнализация активировалась из-за остановки газонокосилки.	
<i>Тревога! Газонокосилка поднята</i>	Сигнализация активировалась из-за подъема газонокосилки.	
<i>Тревога! Косилка наклонена</i>	Сигнализация активировалась из-за наклона газонокосилки.	
<i>Проблема электроники</i>	Временная неисправность электроники или проблема с ПО газонокосилки.	Перезапустите газонокосилку. Если проблема осталась, обратитесь к дилеру.
<i>Проблема датчика контура, спереди/сзади</i>		
<i>Неисправность системы зарядки</i>		
<i>Неисправность датчика наклона</i>		
<i>Временная проблема</i>		
<i>Временн. проблема батареи</i>	Временная неисправность аккумуляторной батареи газонокосилки.	
<i>Неисправность батареи</i>		
<i>Ток зарядки слишком большой</i>	Неправильный или неисправный источник питания.	Убедитесь, что используете правильный источник питания. Если проблема осталась, обратитесь к дилеру.

ПОИСК И УСТРАНЕНИЕ НЕИСПРАВНОСТЕЙ

9.2 Информационные сообщения

Ниже приведен список информационных сообщений, которые могут появиться на дисплее газонокосилки-робота. Если одно и то же сообщение появляется часто, обратитесь к своему дилеру. Убедитесь, что установка выполнена в соответствии с инструкциями в руководстве по эксплуатации. Затем обратитесь к местному дилеру.

Сообщение	Причина	Решение
<i>Низкий заряд батареи</i>	Газонокосилка-робот не может найти зарядную станцию.	Убедитесь, что зарядная станция и ограничительный провод установлены в соответствии с инструкциями. См. 3 Установка на стр. 16.
	Направляющий провод оборван или не подсоединен.	Определите место разрыва и устраните его.
	Закончился ресурс аккумуляторной батареи.	Обратитесь к дилеру, чтобы проверить или, возможно, заменить батарею.
	Антенна зарядной станции неисправна.	Убедитесь, что контрольная лампа в зарядной станции мигает красным светом. См. 9.3 Контрольная лампа зарядной станции на стр. 78.
<i>Установки восстановлены</i>	Подтверждение того, что Сброс всех пользовательских настроек был выполнен.	Это нормально. Никаких действий не требуется.
<i>Напр не найден</i>	Направляющий провод не подсоединен к зарядной станции.	Убедитесь, что разъем направляющего провода надежно подключен к зарядной станции. См. 3.6 Прокладка направляющего провода на стр. 29.
	Повреждение направляющего провода.	Определите место разрыва. Замените поврежденную часть направляющего провода новым, используя оригинальный соединитель.
	Направляющий провод не подсоединен к ограничителному контуру.	Убедитесь, что направляющий провод правильно подсоединен к ограничителному контуру. См. 3.6 Прокладка направляющего провода на стр. 29. Выполните соединение, используя оригинальный соединитель.
<i>Сбой калибровки направляющего провода</i>	Газонокосилке-роботу не удалось выполнить калибровку направляющего провода.	Проверьте правильность прокладки направляющего провода в соответствии с инструкциями, См. 3.6 Прокладка направляющего провода на стр. 29
<i>Калибровка направляющего провода завершена</i>	Газонокосилке-роботу удалось выполнить калибровку направляющего провода.	Никаких действий не требуется.
<i>Трудно найти станцию</i>	Газонокосилка-робот следует по ограничителному проводу, не обнаруживая зарядную станцию.	Установка выполнена неверно. См. раздел "Подсоединение ограничительного провода" на стр. 25.
		Неправильная настройка ширины прохода на ограничительном проводе. См. раздел "Поиск зарядной станции" на стр. 13.
		Газонокосилка была включена на дополнительном участке с включенными настройками "Основной участок".

ПОИСК И УСТРАНЕНИЕ НЕИСПРАВНОСТЕЙ

9.3 Контрольная лампа зарядной станции

Когда косилка полностью готова к работе, индикаторная лампа зарядной станции горит ровным зеленым светом. В противном случае следуйте руководству по устранению неполадок, приведенному ниже.

Дополнительные рекомендации по устранению неполадок можно найти по адресу www.automower.ru. Если вам все еще нужна помощь в устранении неполадок, пожалуйста, свяжитесь с ближайшим дилером.

Свет	Причина	Решение
<i>Ровный зеленый свет</i>	Хороший сигнал	Никаких действий не требуется
<i>Зеленый мигающий свет</i>	Сигналы в порядке, включен режим ЭКО.	Никаких действий не требуется. Дополнительные сведения о режиме ЭКО: см. 6.8 Настройки на стр. 59.
<i>Синий мигающий свет</i>	Ограничительный контур не подсоединен к зарядной станции	Убедитесь, что разъемы ограничительного провода должным образом подсоединены к зарядной станции. См. 3.5 Подсоединение ограничительного провода на стр. 28.
	Обрыв ограничительного контура	Определите место разрыва. Замените поврежденную часть контура новым контурным проводом и соедините с помощью оригинального соединителя.
<i>Красный мигающий свет</i>	Сбой антенны зарядной станции	Обратитесь к местному дилеру.
<i>Ровный синий свет</i>	Слабый сигнал из-за слишком большой длины ограничительного провода. Максимальная длина 800 м.	Если газонокосилка-робот работает нормально, никаких действий предпринимать не нужно.
		Укоротите ограничительный провод, уменьшив рабочую зону или поставив вокруг отделенных от основной рабочей зоны участков барьеры, с которыми может сталкиваться газонокосилка-робот.
<i>Ровный красный свет</i>	Неисправна печатная плата в зарядной станции	Обратитесь к местному дилеру.

ПОИСК И УСТРАНЕНИЕ НЕИСПРАВНОСТЕЙ

9.4 Признаки неисправностей

Если газонокосилка-робот не работает должным образом, следуйте руководству по устранению неполадок, приведенному ниже.

По адресу www.automower.ru можно найти FAQ (часто задаваемые вопросы), где даются более подробные ответы на ряд стандартных вопросов. Если вы все еще не можете найти причину неисправности, обратитесь к местному дилеру.

Признаки неисправностей	Причина	Решение
<i>Газонокосилка-робот не может состыковаться с зарядной станцией</i>	Зарядная станция расположена на склоне	Разместите зарядную станцию на абсолютно ровной поверхности. См. 3.2 Установка зарядной станции на стр. 17.
	Ограничительный провод проложен к зарядной станции неправильно.	Проверьте правильность установки зарядной станции в соответствии с инструкциями. См. 3.2 Установка зарядной станции на стр. 17.
<i>Неравномерное скашивание</i>	Газонокосилка-робот работает слишком мало часов в день.	Увеличьте время работы. См. 6.3 Таймер на стр. 44. Неприменимо для Automower® 310. Таймер погоды определяет, что газон стрижется чаще, чем должен был. Увеличьте уровень интенсивности таймера погоды. Если это не помогает, отключите таймер погоды.
	Рабочая зона имеет такую форму, что газонокосилке-роботу требуется использовать ручные настройки, чтобы найти путь ко всем удаленным участкам.	Кроме того, используйте меню <i>Охват газона</i> , чтобы направить газонокосилку-робот на один или более удаленных участков. См. 6.7 Установка на стр. 50.
	Слишком большая рабочая зона.	Попробуйте ограничить рабочую зону или увеличить время работы. См. 6.3 Таймер на стр. 44.
	Тупые ножи.	Замените все ножи и винты, чтобы сохранить балансировку вращающихся частей. См. 8.7 Ножи на стр. 73.
	Скопление травы на режущем диске и вокруг вала мотора.	Убедитесь, что защитная пластина режущего диска вращается легко и свободно. В противном случае снимите режущий диск и удалите траву и другие посторонние предметы. См. 8.5 Транспортировка и перемещение на стр. 72.
<i>Газонокосилка-робот работает в неправильное время</i>	Установите правильное время на часах газонокосилки-робота.	Настройте часы. См. 6.8 Настройки на стр. 59.
	Неправильно установлено время начала и окончания работы газонокосилки.	Сбросьте установку времени начала и окончания кошения. См. 6.3 Таймер на стр. 44.
<i>Газонокосилка-робот вибрирует</i>	Поврежденные режущие диски приводят к разбалансировке режущего механизма.	Проверьте ножи и винты и замените их при необходимости. См. 8.7 Ножи на стр. 73.
	Несколько ножей, закрепленных в одном месте, приводят к разбалансировке режущего механизма.	Убедитесь, что на одном винте установлено не более одного ножа.
	Используются различные версии ножей Husqvarna (разной толщины).	Убедитесь, что используются ножи одинаковой версии.

ПОИСК И УСТРАНЕНИЕ НЕИСПРАВНОСТЕЙ

<i>Газонокосилка-робот движется по участку, а режущий диск не вращается</i>	Газонокосилка-робот движется по направляющему или ограничительному проводу при следовании как на зарядную станцию, так и обратно.	Это нормальный режим работы косилки; никаких действий не требуется.
	Газонокосилка-робот ищет направляющий или ограничительный провод, а батарея имеет слишком низкий заряд.	Это нормальный режим работы косилки; никаких действий не требуется.
<i>Периоды работы газонокосилки-робота между зарядками короче, чем обычно</i>	Трава или другие посторонние предметы блокируют режущий диск.	Снимите и очистите режущий диск. См. 8.4 Очистка на стр. 71.
	Закончился ресурс аккумуляторной батареи.	Обратитесь к местному дилеру.
<i>Время скашивания и зарядки короче, чем обычно</i>	Закончился ресурс аккумуляторной батареи.	Обратитесь к местному дилеру.
<i>Газонокосилка-робот часто движется по кругу или по спирали</i>	Кошение по спирали не является ошибкой движения газонокосилки-робота.	Настройте частоту кошения по спирали. При необходимости данная функция может быть отключена. См. раздел 6.8 "Настройки" на стр. 59.

9.5 Обнаружение разрыва контурного провода

Разрывы контурного провода — это, как правило, результат непреднамеренного физического повреждения провода, например, садовой лопатой. В странах с заморозками на почве острые камни, перемещаясь в промерзающей почве, могут также вызвать повреждение провода. Кроме того, повреждения могут возникать из-за чрезмерного натяжения провода во время его прокладки.

Очень короткое подрезание травы сразу после установки системы может привести к повреждению изоляции провода. В некоторых случаях повреждение изоляции может привести к обрыву провода спустя несколько недель или несколько месяцев.

Неправильное соединение контурного провода также может привести к сбоям в течение первых нескольких недель с момента выполнения сращивания. Неправильное соединение может, например, быть результатом недостаточно сильного сжатия частей оригинального соединителя плоскогубцами, или результатом использования соединителя худшего качества, нежели оригинальный. Сначала проверьте все известные места соединения провода, прежде чем продолжать дальнейшие поиски причины неисправности.

ПОИСК И УСТРАНЕНИЕ НЕИСПРАВНОСТЕЙ

Место обрыва провода можно определить постепенным сокращением вдвое контура, в котором мог произойти разрыв, до тех пор, пока не останется очень короткий отрезок провода.

Следующий метод не работает при включенном режиме ЭКО. Убедитесь сначала, что режим ЭКО выключен. См. 6.8 Настройки на стр. 59.

1. Убедитесь, что контрольная лампа в зарядной станции мигает синим светом, что свидетельствует об обрыве ограничительного контура. См. 9.3 Контрольная лампа зарядной станции на стр. 78.

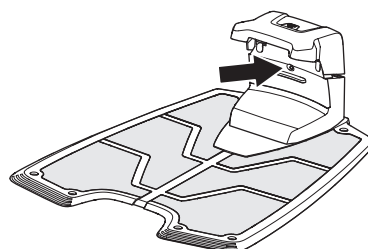

3012-1066

2. Проверьте соединения ограничительного провода с зарядной станцией на надежность контакта и отсутствие повреждений. Убедитесь, что контрольная лампа в зарядной станции все еще мигает синим светом.

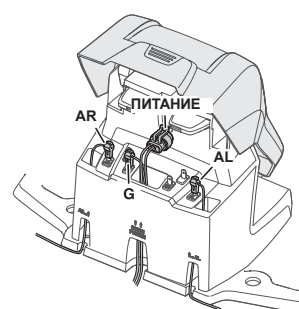

3012-1341

3. Поменяйте местами соединения между направляющим проводом и ограничительным проводом в зарядной станции.
 - а) Поменяйте местами соединение AL и G1. Если контрольная лампа горит ровным зеленым светом, это означает, что повреждение возникло где-то в ограничительном проводе между соединением AL и местом, где направляющий провод соединяется с ограничительным проводом (жирная черная линия на рисунке).

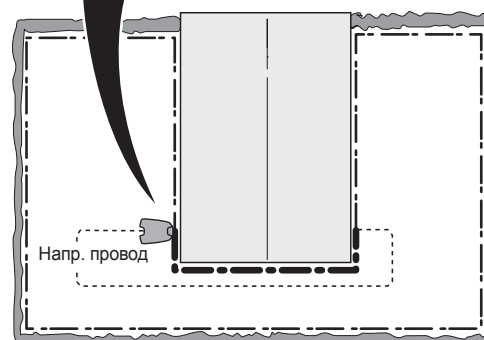
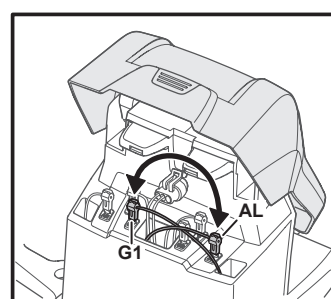

3023-043

Russian - 81



ПОИСК И УСТРАНЕНИЕ НЕИСПРАВНОСТЕЙ

b) Верните AL и G1 в исходное положение. Затем поменяйте местами AR и G1. Если контрольная лампа мигает желтым светом, это означает, что повреждение возникло где-то в ограничительном проводе между соединением AR и местом, где направляющий провод соединяется с ограничительным проводом (жирная черная линия на рисунке).

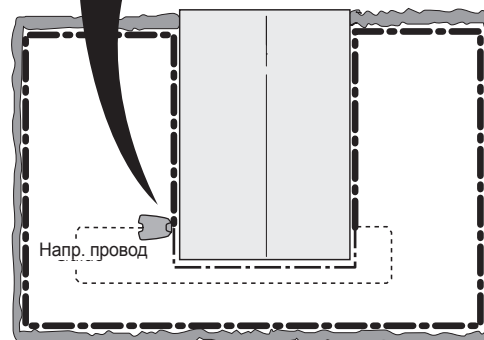
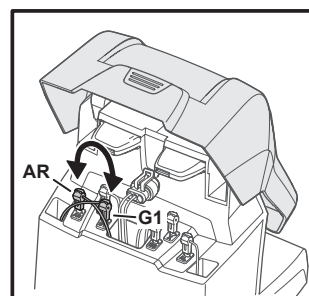

4. а) Предположим, что контрольная лампа горит ровным зеленым светом в процессе выполнения теста 3а). Верните все соединения в исходное положение. Теперь разъедините соединение AR. Подсоедините к AR новый контурный провод. Другой конец этого нового контурного провода подсоедините где-нибудь в середине участка.

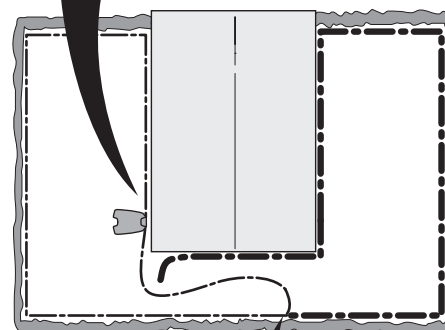
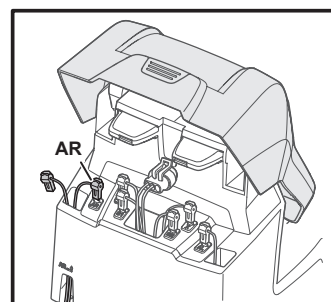

Если контрольная лампа горит зеленым светом, значит, обрыв находится где-то на участке между отсоединенным концом и местом, где подсоединен новый кабель (жирная черная линия на рисунке).

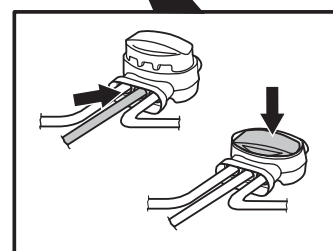

3023-043

3023-044





ПОИСК И УСТРАНЕНИЕ НЕИСПРАВНОСТЕЙ

В этом случае переместите соединение нового кабеля ближе к отсоединенному концу (примерно посередине того участка, где, на ваш взгляд, произошел разрыв) и проверьте снова, горит ли контрольная лампа зеленым светом.

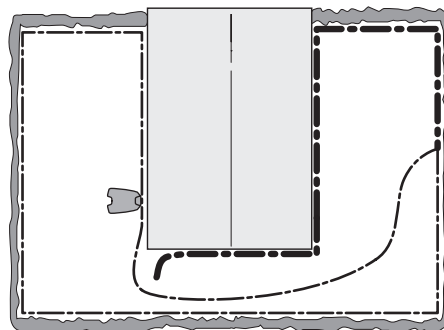

3023-029

Продолжайте поиск места обрыва, пока не останется один короткий участок, на котором индикаторная лампа мигает синим светом, а не горит ровным зеленым светом.

b) Если контрольная лампа загорелась ровным зеленым светом в процессе выполнения теста 3b), необходимо провести аналогичный тест, но с новым контурным проводом, подсоединенным вместо этого провода к AL.

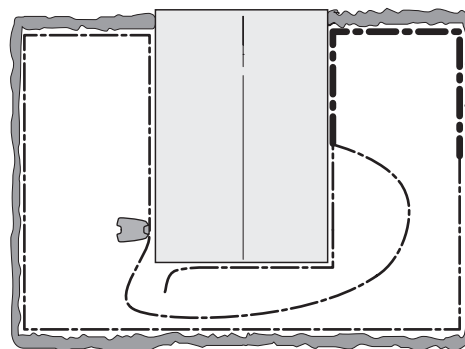

3023-030

5. Обнаружив повреждение, замените поврежденную часть новым проводом. Поврежденный участок можно вырезать, если допустимо укорачивание ограничительного провода. Всегда используйте оригинальные соединители.

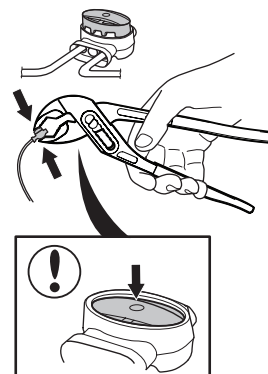

3012-1323



ТЕХНИЧЕСКИЕ ДАННЫЕ

10 Технические данные

Данные	Automower® 310	Automower® 315
Размеры		
Длина	63 см	63 см
Ширина	51 см	51 см
Высота	25 см	25 см
Масса	9 кг	9 кг
Электрическая система		
Аккумуляторная батарея, специальная литий-ионная батарея	18 В / 2,1 А ч, арт. № 584 85 28-01	18 В / 2,1 А ч, арт. № 584 85 28-01
Источник питания	100-240 В / 28 В пост. тока	100-240 В / 28 В пост. тока
Длина кабеля низкого напряжения	10 м	10 м
Средний расход энергии при максимальном использовании	8 кВт·ч/месяц на рабочую площадь 1000 м ²	10 кВт·ч/месяц на рабочую площадь 1500 м ²
Ток зарядки	1,3 А пост. тока	1,3 А пост. тока
Среднее время зарядки	60 минут	60 минут
Среднее время стрижки	70 минут	70 минут
Эмиссия шума *)		
Измеренный уровень мощности звука **)	58 дБ (А)	58 дБ (А)
Гарантированный уровень мощности звука	60 дБ (А)	60 дБ (А)
Уровень звукового давления ***)	47 дБ (А)	47 дБ (А)
Стрижка		
Режущий механизм	Три поворотных ножа газонокосилки	Три поворотных ножа газонокосилки
Скорость мотора привода ножей	2300 об/мин	2300 об/мин
Расход энергии при стрижке	25 Вт +/- 20 %	25 Вт +/- 20 %
Высота стрижки	2-6 см	2-6 см
Ширина стрижки	22 см	22 см
Минимальная ширина прохода	60 см	60 см
Максимальный угол для зоны стрижки	40 %	40 %
Максимальный угол для ограничительного провода	15 %	15 %
Максимальная длина ограничительного провода	800 м	800 м
Максимальная длина направляющего провода	400 м	400 м
Площадь обработки	1000 м ² +/- 20 %	1500 м ² +/- 20 %
IP-классификация		
Газонокосилка-робот	IPX4	IPX4
Зарядная станция	IPX1	IPX1
Источник питания	IPX4	IPX4

*) Излучение шума в окружающую среду измеряется по силе производимого шума (L_{WA}) согласно директиве ЕС 2000/14/EG. Гарантированный уровень шума включает технологические допуски, а также отклонения от тестового кода 1-3 дБ (А).

Декларация относительно излучения шума соответствует EN 50636-2-107:2015

**) неопределенности K_{WA} , 2 дБ (А)

***) неопределенности K_{PA} , 2-4 дБ (А)

Компания Husqvarna AB не гарантирует нормальную совместную работу газонокосилки-робота с другими беспроводными устройствами, такими как пульты дистанционного управления, радиопередатчики, слуховые устройства, подземное электрическое ограждение для животных и т.д.

Russian - 84

11 Условия гарантии

Компания Husqvarna AB гарантирует работу изделия в течение двух лет (с даты приобретения). Гарантия распространяется на серьезные недостатки, касающиеся материалов, и заводские дефекты. В течение гарантийного срока потребитель может рассчитывать на замену изделия или бесплатный ремонт, если выполнены следующие условия:

- Газонокосилка-робот и зарядная станция эксплуатировалась в полном соответствии с положениями настоящего руководства по эксплуатации.
- Ремонт изделия выполнялся только уполномоченными лицами или компаниями.

Примеры случаев, когда вам может быть отказано в гарантийном обслуживании:

- Повреждения, вызванные проникновением воды через днище газонокосилки-робота. Обычно эти повреждения вызваны мощными или поливными системами, а также наличием ям в рабочей зоне, в которых скапливается дождевая вода.
- Повреждение в результате удара молнии.
- Повреждения, вызванные неправильным хранением или обращением с аккумуляторной батареей.
- Повреждение в результате использования неоригинальной аккумуляторной батареи Husqvarna.
- Повреждения в случае неиспользования оригинальных запасных частей и дополнительного оборудования Husqvarna, включая ножи и материалы для установки.
- Повреждение контурного провода.

Ножи относятся к расходным деталям; на них гарантия производителя не распространяется.

В случае поломки газонокосилки-робота обращайтесь к дилеру (см. раздел "Памятка" на стр. 2) для получения дальнейших инструкций. Для более быстрого получения помощи подготовьте документы, подтверждающие оплату, и выпишите серийный номер изделия.

12 Информация по охране окружающей среды

Символ на газонокосилке-роботе Husqvarna и на ее упаковке обозначает, что данное изделие не может быть утилизировано в качестве бытовых отходов. Устройство следует передать в соответствующий центр приемки, где будет произведена утилизация электронных компонентов и батарей. При утилизации аккумуляторной батареи следует соблюдать правила безопасности.



Батареи размещены в шасси газонокосилки-робота. Для доступа к аккумуляторным батареям необходимо снять шасси. Обратитесь к дилеру или следуйте инструкциям по снятию ниже.

3012-689

Обеспечив соответствующую ликвидацию данного изделия, вы можете предотвратить потенциальное негативное влияние на окружающую среду и здоровье людей, которое иначе могло быть последствием неправильной ликвидации данного изделия.

Более подробную информацию о переработке данного изделия получите в Городском управлении, у службы, обеспечивающей переработку бытовых отходов либо в магазине, где Вы приобрели изделие.

12.1 Извлечение аккумуляторной батареи для переработки

Выполните данные действия для извлечения аккумуляторной батареи газонокосилки-робота.

Разборка корпуса

Корпус крепится к шасси с помощью четырех быстро устанавливаемых пружинных скоб. Кабель зарядной станции, прикрепленный к зарядной шине корпуса, должен быть отключен для полного снятия корпуса с шасси.

1. Переведите главный выключатель в положение 0.
2. Очистите область вокруг кабельной втулки зарядного кабеля, которая находится в самом низу передней части газонокосилки.
3. Оттяните резиновую кабельную втулку на зарядный кабель и осторожно ослабьте соединитель.
4. Ослабьте крепление корпуса к шасси, подняв один из углов корпуса, при этом удерживая шасси на месте.

Разборка шасси

1. Отверните все 14 винтов (Торх 20).
2. Удалите гарантийную печать в точке разделения между половинами шасси с правой стороны.
3. Осторожно поднимите задний край верхней секции шасси.
4. Отключите кабель MMI от главной печатной платы и снимите верхнюю секцию шасси.



ИНФОРМАЦИЯ ПО ОХРАНЕ ОКРУЖАЮЩЕЙ СРЕДЫ

Снятие аккумуляторной батареи

1. Разберите корпус.
2. Разберите шасси.
3. Отверните винты (Торх 20), с помощью которых закреплена крышка аккумуляторной батареи.
4. Отсоедините разъем аккумуляторной батареи от главной печатной платы.
5. Откройте крышку аккумуляторной батареи и снимите ее.

ДЕКЛАРАЦИЯ СООТВЕТСТВИЯ ЕС

13 ДЕКЛАРАЦИЯ СООТВЕТСТВИЯ ЕС

Декларация соответствия ЕС (Только для версий, поставляемых в Европу)

Husqvarna AB, SE-561 82 Huskvarna, Швеция, тел.: +46-36-146500, настоящим с полной ответственностью заверяет, что газонокосилки-роботы **Husqvarna Automower® 310** и **Automower® 315** с серийными номерами, начиная с 44 недели 2015 года и далее (год производства четко указан на паспортной табличке рядом с серийным номером), соответствуют предписаниям ДИРЕКТИВЫ СОВЕТА:

- Директива "о механическом оборудовании" **2006/42/ЕС**.
 - Особые требования для электрических аккумуляторных газонокосилок-роботов **EN 50636-2-107: 2015**
 - Электромагнитные поля, **EN 62233: 2008**.
- Директива "об ограничении по использованию опасных веществ" **2011/65/EU**.
- Директиве **2000/14/ЕС** "Излучение шума от оборудования, размещенного вне помещения". Информацию об излучении шума и ширине стрижки можно также найти в разделе "Технические данные". Зарегистрированная организация 0404, SMP Svensk Maskinprovning AB, Box 7035, SE750 07 Uppsala, Швеция, представила отчет об оценке соответствия согласно приложению VI к ДИРЕКТИВЕ СОВЕТА от 8 мая 2000 г. "об излучении шума в окружающую среду" 2000/14/ЕС. Номер сертификата: 01/901/225.
- Директива "об электромагнитной совместимости" **2014/30/EU** и действующие в настоящее время дополнения. Применяются следующие стандарты:
 - **EN 61000-6-3:2007/A1:2011** (выбросы).
 - **EN 61000-6-1:2007** (помехоустойчивость).

Husqvarna, 26 октября 2015 г.



Эрик Штегемир

Вице-президент, электротехнологии
Директор отдела разработок и электротехнологий (исполняющий обязанности)
(Уполномоченный представитель Husqvarna AB, ответственный за техническую документацию)





Husqvarna[®]

Оригинальные инструкции

AUTOMOWER – это торговая марка, принадлежащая компании ХУСКВАРНА АВ, авторское право © 2016 г. ХУСКВАРНА. Все права защищены.

www.automower.com

115 78 63-56

